

Un chez-soi
en pleine nature !



dwz Zelte GmbH
Parkstraße 4 · (D) 02906 Niesky
belgium@dwz-zelte.com
www.dwz-auvent.com

Conseil/contact
Tél.: 02/8083844

Pour caravanes

■ AUVENTS COMPLETS | ■ AUVENTS PARTIELS | ■ TENTES POUR FOURGONS | ■ AUVENTS DE STORE | ■ TOITS SOLAIRES | ■ ÉQUIPEMENTS SPÉCIAUX

Le plaisir d'un auvent de caravane doit durer de nombreuses années, nous nous engageons à tout notre savoir-faire !



Nous avons enrichi la gamme réussie d'auvents dwt de nombreuses nouveautés. Feuilletez ce catalogue compact, qui résume l'essentiel pour vous sur moins de pages qu'auparavant. Car nous ne voulons pas seulement parler de durabilité, nous voulons agir et économiser du papier. Tous les produits sont disponibles en détail sur notre site Web, où vous pouvez télécharger la version complète du catalogue. Vous ferez des découvertes intéressantes. Nous nous réjouissons de continuer à vous enthousiasmer avec des idées et notre compétence en matière de tentes de plus de 35 ans.

Pour que le séjour à l'endroit de vos rêves soit encore plus confortable, plus spacieux et relié à la nature, nous proposons des auvents pour caravanes dans différentes gammes et tailles jusqu'à la gamme Luxus.

Développer et créer des tentes de première classe n'est pas pour nous un métier, mais une vocation. Souvent, nous disons avec un clin d'œil : Cela fait depuis longtemps partie de notre ADN.

En conséquence, beaucoup de passion et de détermination se retrouvent dans chaque produit. Le plus important est que les clients en profitent pendant de nombreuses années, c'est pourquoi il est important de choisir la tente la plus appropriée lors de l'achat. Sur ce point, rien n'est laissé au hasard. Découvrez-le sur notre site Web, où vous trouverez des filtres de produits, un calculateur de taille, une comparaison de modèles, une demande de commande en ligne, des conseils, des échantillons de tissu et des instructions de montage pour l'auvent approprié à la caravane. Bien entendu, le revendeur spécialisé de votre région se réjouit également de pouvoir vous conseiller. Et si vous le souhaitez, notre exposition permanente dans le showroom à Baunatal, vous donnera certainement de précieuses inspirations.

Sybille et Claus Winneknecht

Les questions importantes concernant nos tentes en un coup d'œil

Nous vous indiquons toujours la plus haute performance du modèle. Ce qui ne devrait pas vous empêcher d'emmener en voyage une tente toutes saisons ou saisonnière. Mais, pour les raisons décrites, vous ne devriez pas utiliser une tente de voyage légère comme tente saisonnière ou toutes saisons.



Nouveau modèle ou modèle en version retravaillée dans la collection 2023/24.



Grâce au filtre des produits en ligne vous trouvez en quelques clics l'auvent dwt adapté à vos vacances. Si nécessaire, nous vous expliquerons personnellement cela volontiers.



Vous avez choisi parmi différents modèles de tente et voulez maintenant comparer les particularités et l'équipement de chacune d'elles. Grâce à notre comparateur d'auvents en ligne sur **dwt-auvent.com** vous verrez les différences en un coup d'œil. N'hésitez pas à nous téléphoner en cas de questions supplémentaires.



Il nous est impossible d'exposer toutes les informations dans le catalogue. Sur le site internet **dwt-auvent.com** nous vous donnons des renseignements supplémentaires sous forme d'image et de texte. Vous y trouverez des explications détaillées, des conseils quant au fonctionnement et à l'utilisation ou d'autres modèles de tentes supplémentaires.



Les modèles ou les packs d'accessoires proposés en complément sont à un prix avantageux. Économiser de l'argent sans devoir renoncer à la qualité. Cela est possible grâce à de nombreux facteurs.



Demande d'offre en ligne : vous préférez un de nos modèles, mais vous avez encore de questions concernant l'utilisation, la taille correcte, car votre parcelle de camping p.ex. exige des spécificités, posez-les en ligne. Nous vous contacterons pour répondre à vos questions et ainsi avoir un dialogue clair et constructif. Vous pouvez ainsi être sûr d'avoir choisi l'auvent parfaitement adapté. Cette possibilité fonctionne également pour la plupart de nos accessoires.



Échantillons gratuits: Voulez-vous vous familiariser avec votre auvent avant vos vacances ? Vous pouvez pour un grand nombre de nos auvents vous faire livrer gratuitement des échantillons d'étoffe et ainsi chez vous au calme faire votre choix. En même temps nous vous donnerons les informations précises et complètes des propriétés de nos matériaux.



Les auvents gonflables peuvent être montés avec un minimum d'efforts et en peu de temps. Ainsi, elles sont adaptées et recommandées pour l'utilisation lors de brefs séjours



Espace de vie agrandi en raison d'une profondeur de tente différente. Convient à ceux qui utilisent l'auvent comme salon qui veulent l'aménager avec confort.

HQ = Haute Qualité, tissu polyester Ripstop particulièrement résistant, utilisé pour les tentes légères.



Des fils renforcés cousus à des intervalles réguliers dans les deux directions créent un aspect de structure quadrillée et augmentent au niveau technique les valeurs de la résistance à la déchirure.



Des tentes avec une construction moderne et des chambres à air à la place des constructions traditionnelles avec armature. Nous recommandons les tentes Air In exclusivement à des fins de voyage en dehors de la saison hivernale.

Tentes de voyage : doivent être faciles à monter, sont de préférence fabriquées en matériaux légers, perméables à la lumière et à la vapeur d'eau et possèdent de grandes fenêtres à moustiquaire qui permettent une bonne ventilation transversale. Les tentes de voyage doivent résister à des périodes de vacances limitées dans le temps.



Tentes saisonnières : devraient résister aux intempéries s'abattant sur l'auvent du printemps à l'automne. Le plus souvent, elles sont montées à un endroit de manière prolongée. L'équipement est plus complet et adapté à cette utilisation, en sachant que des ajustements de l'armature aux conditions locales sont toujours recommandés.



Tentes toutes saisons : les matériaux utilisés permettent un emploi pendant toute l'année. L'équipement est complet et adapté à ces fins. La dimension des armatures d'auvents toutes saisons (diamètre du tube et épaisseur du métal) doit toujours être ajustée à l'endroit de l'utilisation et aux conditions météorologiques prévues.



Les propriétaires de caravanes avec lit pavillon sont ici au bon endroit. Ce symbole confirme la confection spécifique et adaptée parmi nos auvents partiels ou complets ainsi que le toit solaire. Voir page C6.



Classe easy : disponible immédiatement, design intemporel, équipement attrayant et convaincant, très bon prix... dites-le vous aussi : c'est vraiment easy !

Inscrivez-vous à notre newsletter !



dwt-auvent.com/_newsletter_fr

AUVENTS COMPLETS

Idéal pour les amateurs de plein air qui souhaitent une solution complète jusque dans les moindres détails pour du camping itinérant ou toute l'année. Typique d'un auvent complet : il couvre toute la longueur de la caravane. Vous serez étonné de tout ce qui est possible en termes d'espace, de fonction et de commodité. Nous présentons de nouveaux modèles avec nos innovations Prinz Plus 240/300, Jubilee 240/270, Domino 250/280 et Ambassador III 240/300 après relooking.

à partir de la page C6



AUVENTS PARTIELS

Avec le nouvel auvent gonflable Fortuna Air, vous pouvez également faire une découverte de la gamme d'auvents dwt partiels. Comme avec nos autres modèles Air-in, le système de chambres à air est gonflé électriquement ou manuellement en un rien de temps. Si vous préférez l'armature classique de la tente, vous trouverez également ce qu'il vous faut et pourrez bientôt profiter de beaucoup d'espace supplémentaire contre la caravane.

à partir de la page C22



Sommaire

TOITS SOLAIRES

Vous avez déjà entendu parler de Coco ? Nous avons donné ce nom au nouveau toit solaire de dwt. Vous en saurez plus dans cette partie du catalogue. Ils protègent du soleil, de la chaleur et de rayons UV, mais également du vent ou de la pluie et sont si faciles à installer que vous en serez surpris.

à partir de la page C26



SPECIALS ET EXTRA

Votre auvent pratique pour des exigences spéciales de vacances, votre complément utile à la tente principale ou des accessoires pour rendre votre séjour à l'extérieur plus agréable et plus sûr. Nous fournissons des suggestions et des inspirations basées sur des décennies d'expertise pour toutes les formes de vacances en camping. Leur application pratique est tout aussi convaincante que leur haute qualité de produit.

à partir de la page C29



La qualité caractérise notre pensée et nos actes



Que ce soit pour des jours, des semaines, des mois ou pour votre camping toute l'année, le temps passé avec votre auvent ne sera magnifique que si vous pouvez compter à 100% sur la qualité de la fonction, des matériaux et de la finition. Nous vous donnons cette sécurité lors de l'achat parce que nous sommes axés sur la qualité dans toutes les étapes du travail. Cela commence par la conception pour finir par le contrôle final, en passant par le choix des matériaux et la fabrication. Ce n'est que si tout s'accorde parfaitement que le plaisir avec votre tente restera longtemps intacte.

La qualité de marque allemande comme norme

Pour nous, fabricant allemand, la norme de qualité Made in Germany est obligatoire, que nous appliquons à notre gamme complète de produits. Ainsi, votre auvent peut vous offrir la protection nécessaire, même dans des conditions météorologiques défavorables, tout en étant très robuste. En interne, nous suivons d'autres directives strictes. C'est pourquoi nous ne travaillons qu'avec des spécialistes formés et expérimentés et ne faisons aucun compromis, même avec le plus petit détail de la tente.



Sur notre site Internet,
vous trouverez de plus
amples Informations :
dwt-auvent.com



Collaborateurs et matériaux : nous ne choisissons que les meilleurs



En tant que fabricant de tentes leader en Allemagne et en Europe, nous sommes prêts à répondre aux besoins des clients avec une connaissance approfondie des produits. Cela ne fonctionne qu'avec le plus grand soin grâce à d'excellents collaborateurs et matériaux.

Des gens qui aiment tout prendre en main.

Dans notre production, nous comptons sur des collaborateurs et collaboratrices hautement qualifiés pour mettre en œuvre les exigences élevées du développement de produits. Le travail manuel est présent de A à Z. Avec l'aide de machines à coudre ultramodernes, nos spécialistes ont tout sous les yeux et fabriquent votre tente comme vous l'avez commandée, y compris les armatures proviennent de notre propre usine.



L'étoffe dont sont faits les rêves !

Tout est dépendant des matériaux . C'est pourquoi le thème complexe des matériaux constitue pour nous un autre point central avec beaucoup plus de signification que simplement la colonne d'eau. Nous misons sur de nombreux autres aspects et nous invitons tous nos fournisseurs à poursuivre le développement avec nous. En fin de compte, il ne suffit pas que la colonne d'eau soit correcte. Chaque matériau de la tente doit être adapté au maximum pour l'extérieur et au moins répondre aux normes en vigueur.

Les exigences les plus élevées s'appliquent dans les grands comme dans les petits détails : c'est pourquoi nos tissus de tente ainsi que les petites pièces sont hydrofuges. Nous examinons les fils à coudre de manière particulièrement critique. Ils sont censés garder les coutures de la tente étanches pendant de nombreuses années, en cas de caprices météorologiques de plus en plus violents et de rayonnement UV extrême.

Vous voulez toucher du doigt le tissu pour votre propre auvent? Utilisez la commande gratuite d'échantillons de tissu pour presque tous nos matériaux – votre échantillon sera livré par la poste.



Maintenant commander facilement les échantillons sur
dwt-auvent.com/_echantillons-de-materiaux



AUVENTS COMPLETS

Auvents complets – fabriqués avec toute notre compétence.

La caractéristique la plus importante des auvents complets est qu'ils occupent toute la longueur de la caravane, c'est notre plus grande offre d'auvents. Ils conviennent pour le camping de voyage, saisonnier ou toute l'année et créent un espace supplémentaire pour la vie, un rangement pour les sièges ou le stockage relié à la caravane. Notre assortiment est diversifié. Nous proposons un large choix dans quatre catégories, jusqu'au modèle Atelier Chalet auvent complet que vous pouvez composer vous-même :

- Gamme Primus**
- Gamme Confort**
- Gamme Luxe**
- Gamme Personnalisée**

Un ancrage solide est important.

Pour que votre auvent devienne une maison stable en vacances, vous devez le relier fermement à votre caravane via le rail d'auvent. Afin de vous faciliter le montage et le démontage et de répondre à vos exigences personnelles, nous proposons différentes profondeurs d'auvent, combinaisons de matériaux, équipements et extras. Le design, les couleurs de la tente et les accessoires créent des accents attrayants. Afin que vous puissiez vérifier avant l'achat si votre tente de rêve correspond parfaitement à votre forme de vacances préférée, il existe une fonction de filtrage pratique sur notre site Web. Essayez-les tout de suite : dwt-auvent.com/fr_auvents-complets



Avec ce symbole, nous nous adressons spécifiquement aux campeurs avec lit de pavillon. En effet, si vous possédez une caravane à lit pavillon, ses dimensions particulières en hauteur et en longueur doivent être prises en compte lors de l'achat d'un auvent. Ce n'est que de cette manière que l'auvent complet pourra être inséré parfaitement dans le rail. Nous proposons des modèles avec des tailles et des coupes spéciales idéales pour ce type de caravane.

Taille	Bürstner Averso Plus/ Premio Plus	Dethleffs C'go Up	LMC Style Lift	Weinsberg CaraOne
10 PLUS				390 PUH
11 PLUS	410 TS			
13 PLUS	440 TK	465 KR	430 K	
15 PLUS	500 TS			540 EUH
16 PLUS	510 TK, 520 TL	525 KR	500 K	

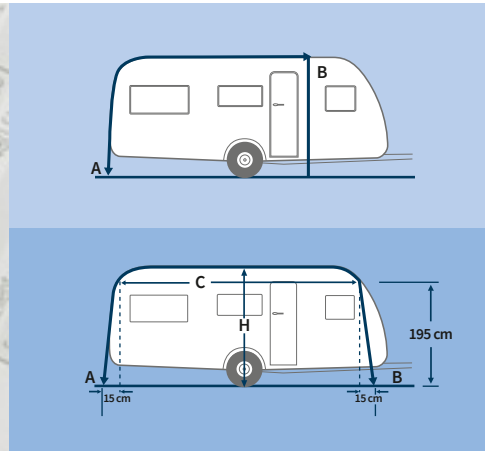
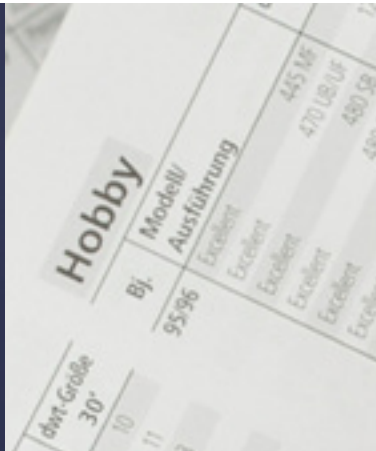

Accédez ici directement au calculateur de dimensions : dwt-auvent.com/_taille



Vous trouverez ici encore plus de conseils pour l'achat de votre auvent : dwt-auvent.com/_achat

Pour profiter pleinement du camping, votre auvent doit être parfaitement adapté.

La question cruciale avant d'acheter votre tente est la suivante : comment préférez-vous passer vos vacances, à quoi voulez-vous l'utiliser? Nous offrons une multitude de produits aboutis et des conseils approfondis pour que vous soyez heureux pendant longtemps. La durée de vie, la saison et les conditions météorologiques varient énormément et nous distinguons trois types de camping essentiels pour l'achat de l'auvent :



En tant que fan de **camping de voyage**, vous planifiez de courts séjours avec des temps d'arrêt de quelques jours à quelques semaines dans un endroit. Pour ce faire, votre tente doit être montée et démontée fréquemment, plus son poids sera faible, plus le chargement sera pratique pour vos courts séjours.



Les exigences sont plus élevées pour le **camping saisonnier**, où vous campez généralement au même endroit du printemps à l'automne. Les matériaux, l'armature et l'équipement doivent supporter beaucoup plus : du froid et de l'humidité aux chaleurs de l'été, des rafales de vent et des tempêtes.



Le **camping toute l'année** signifie que votre auvent est utilisé 365 jours par an, y compris l'hiver. Pour que vos exigences subsistent à long terme, votre auvent doit être particulièrement robuste.

Que ce soit près de la forêt sous des arbres résineux, au bord de la mer avec de l'air salé ou en montagne avec des valeurs UV élevées, tout cela compte pour que nous puissions optimiser votre tente avec des accessoires pour son utilisation; par exemple avec un matériel de haubanage spécial, sangles anti tempête, pare-vent et autres équipements.

La taille doit également être précise, ce n'est que si votre auvent a la bonne taille qu'il s'adaptera parfaitement à la caravane, le paramètre correspondant pour les auvents complets s'appelle le développement. Alors que pour les auvents partiels, on parle de mesure partielle. Nous mesurons les véhicules d'origine dans leur équipement de série et donnons à nos clients avec de nombreuses mesures détaillées pour chaque caravane que nous connaissons une recommandation de taille. Pour cela il vous suffit de vous rendre sur notre configurateur de taille en ligne et la base de données est constamment mise à jour. Nos recommandations de taille sont très précises car nous prenons également en compte le rapport entre les dimensions du pignon, la largeur de la carrosserie et la hauteur de la caravane. Sous le lien vers le configurateur de taille, nous vous expliquons également comment déterminer le développement ou la dimension partielle pour votre caravane.

GAMME PRIMUS

Les auvents de la GAMME PRIMUS possèdent déjà un **équipement de base standard** permettant aux campeurs de passer des vacances bien équipés. La GAMME PRIMUS offre la qualité dwt habituelle sur tous les points.

Notre programme complet est déjà présent ici : nos couturières qualifiées cousent des matériaux de haute qualité avec des fils à coudre d'une grande technicité et d'une longue durée de vie. C'est plus qu'un simple standard.

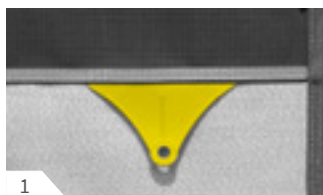

1



2



3



4

1. **Stable, pattes anti-tempête cousues** : pour une répartition optimale des forces et pour une tenue sûre. Particulièrement efficaces en association avec une barre de véranda ou le kit de barres anti tempête.

2. **Protection anti-usure** : cousue dans le pignon, évite les dégâts à la toile de tente à causes des pinces des barres faitières et des pieds.

3. **Des ourlets creux cousus dans la casquette** : pour un guidage précis des barres de tension de la casquette. Les barres casquettes (en option) renforcent et stabilisent le débordement du toit.

4. **Abri pare-vent double** : est un élément essentiel pour compenser la forme oblique de la paroi des véhicules aérodynamiques. Il augmente l'ajustement de l'auvent à l'avant. Cela permet à la paroi latérale droite de la tente de conserver son inclinaison prévue à sa fabrication ce qui est essentiel pour la pose d'une annexe. L'abri pare-vent double et la paroi latérale possèdent deux joncs séparés ce qui permet de choisir l'un ou l'autre lors du montage de la tente.

5. **Fermetures éclair robustes** : relient les éléments individuels de la tente et ferment les fenêtres et les portes. Nous utilisons exclusivement des fermetures éclair de qualité de fabricants renommés pour garantir leur fonctionnalité le plus longtemps possible.

6. **Ourlets creux horizontaux** : pour y insérer des barres supplémentaires (stabilisantes).

7. **Jonc de toit prévu pour des éléments Vario-Clip sans vis** : économie du temps au montage par



5



6



7

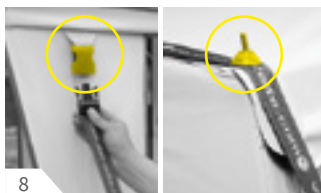

8

rapport aux œillets vissés pour les barres faitières. Vario-clip disponibles en set (en option)

8. **Préparation pour la pose de sangles anti-tempête (en option)** : (fig. de droite) clipsée dans la partie cousue à l'auvent ou, pour les tentes avec le toit anti-tempête (pas de casquette), sur la pointe de l'armature (fig. à gauche)

GAMME CONFORT

Si vous désirez **plus** de confort et de sécurité, si vous appréciez le détail et ne voulez rien laisser au hasard, choisissez un modèle de la GAMME CONFORT. **En plus de toutes les caractéristiques de l'équipement de la GAMME PRIMUS**, d'autres détails utiles font partie de l'équipement de série. Soyez donc attentifs aux indications complémentaires spécifiques au modèle figurant sur les pages de produit individuelles.

En plus de toutes les caractéristiques d'équipement de série de la GAMME PRIMUS.

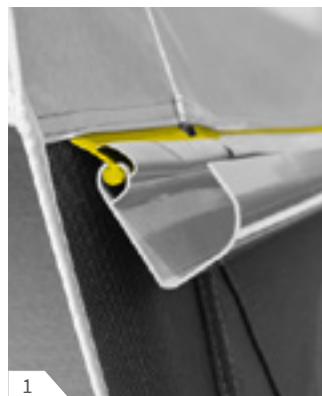

1

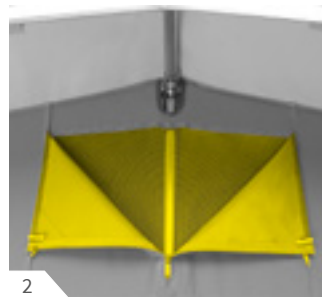

2



3

1. **jonc pour la gouttière de l'auvent** : pour un écoulement d'eau optimal. La gouttière constitue une option (chez votre accessoiriste).

2. **Aération haute refermable** : Sur la paroi frontale se trouve une ventilation favorisant la circulation de l'air, pouvant être verrouillée en cas mauvais temps.

3. **Soufflet amovible** : permet l'aération et la ventilation transversale à l'intérieur de la tente par tous les temps. Une bonne aération réduit la condensation. Le soufflet amovible peut également être enroulé vers le haut ou être complètement verrouillé. (à l'exception du Tango 240, du Carat, en option sur Atelier Chalet)

4. **Poches verticales avec velcro** : augmente la fixation de la toile avec l'armature, réduit les mouvements de l'auvent par grand vent et augmente la stabilité.

5. **Poches horizontales avec velcro** : simplifie le montage des barres véranda/jeu de barres anti tempête (option) et augmente la stabilité de l'auvent.



4



5

GAMME LUXE

Il n'y a aucun compromis dans la gamme LUXE. Les auvents de la gamme Luxe disposent de solutions détaillées supplémentaires qu'apprécient tout particulièrement les campeurs saisonniers et les campeurs toutes saisons. Elles augmentent la convivialité et le confort et offrent d'autres agréments lors du montage et la tension et le haubanage de l'auvent. Tout pour votre sécurité pendant les vacances et lors de votre absence.

Toutes les caractéristiques de l'équipement de série des GAMMES PRIMUS et CONFORT incluses.



1



2

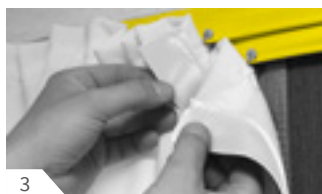

3

- Poche à velcro dans le toit :** zur maintient le toit de l'auvent à la barre centrale, réduit le mouvement du toit par temps venteux et augmente la stabilité.
- Rabats de fenêtre doubles avec fermeture éclair dans les parois latérales :** Moustiquaire refermable par un rabat en film transparent, fenêtre complète refermable par un volet en tissu opaque. Protège les films de fenêtre.
- Tringle à rideaux double :** pour accrocher les rideaux rapidement et facilement.



4



5

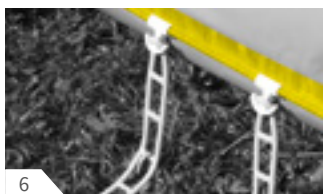

6

- Fermetures éclairs recouvertes :** des toiles cousues recouvrent les tirettes principales verticales des deux côtés. Elles protègent des salissures, de l'humidité et des rayons U.V.
- Rideaux de paroi latérale :** confèrent une atmosphère conviviale agréable.
- Tendeur sur jonc :** les tendeurs au sol sont positionnables individuellement ce qui facilite le montage de la tente grâce au libre choix de la position des tendeurs élastiques. Pratique pour les sols durs mais aussi pour s'adapter à toutes les difficultés du sol.



7



8



9

- Toiles à pourrir (bavettes) double :** recouvre le haubanage. À l'extérieur, l'eau s'écoule, à l'intérieur, le sol peut être isolé.
- Armature en tube d'acier de 28x1 mm renforcé :** augmente la stabilité et la sécurité.
- Barres de casquette et écarteurs :** rendent la casquette plus stable, servent en même temps au renfort du toit et contre les vents forts.

GAMME INDIVIDUAL

Dans la gamme INDIVIDUAL nous fabriquons votre auvent selon tous vos désirs. L'équipement de base vous comble déjà presque complètement. Vous pouvez toutefois sélectionner des équipements supplémentaires en fonction de vos attentes et vos besoins. Entre-autre la forme du toit, la profondeur, la couleur et certaines parois. Et nous tenons compte de la forme et de la silhouette de votre caravane pour la découpe du toit de votre auvent, de l'endroit où l'auvent sera monté ainsi que du plancher existant ou encore à construire. Cela exige simplement un peu plus de temps. Nous sommes néanmoins convaincus de fabriquer avec notre gamme INDIVIDUAL des auvents rendant fiers les campeurs exigeants.

En plus de toutes les caractéristiques de l'équipement de série des GAMME PRIMUS, CONFORT et LUXE.



1

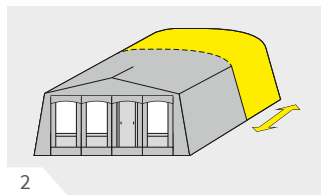

2



3



4



5

- réalisation et coupe optimales :** votre auvent de rêve personnel, nous le réalisons à la main exclusivement pour vous.
- Profondeur de tente individuelle :** indiquez-nous la profondeur d'auvent que vous souhaitez
- aérations refermables (moustiquaire) dans la jupe d'auvent :** entrées supplémentaires d'air, favorisant la circulation de l'air en combinaison avec les aérations du pignon.
- ciel intérieur :** toile intérieure de toit en coton respirant pour une ambiance conviviale. Le ciel de toit offre une isolation thermique, régule l'humidité ambiante et réduit la condensation.
- Poches à velcro dans le toit :** pour fixer le toit aux barres supplémentaires, réduit le mouvement du toit par temps venteux et augmente la stabilité et résistance.

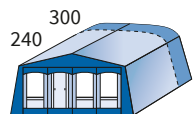

2 profondeurs d'auvent



PRINZ PLUS 240/300

L'illustration montre Prinz Plus 240

	Prinz Plus 240	Prinz Plus 300
Profondeur de l'auvent :	env. 240 cm	env. 300 cm
Avant-toit :	env. 20 cm	env. 20 cm

Modèle d'auvent pour toutes les saisons; en deux profondeurs; Prinz Plus 240 avec armature en acier de 25x1 mm et Prinz Plus 300 avec armature en acier de 28x1 mm. Entièrement en tissu polyester enduit de PVC; 5 pièces; panneau avant divisible et amovible, porte enroulable vers le haut, fenêtre équipée de rideaux, ourlets creux horizontaux sous les fenêtres à l'avant et sur les côtés pour barres anti tempête; à partir de la taille 16, la fenêtre avant gauche est divisée en deux fenêtres. Porte d'entrée enroulable latéralement dans les parois latérales; grande fenêtre de ventilation avec rabat en relief, à fermer par fermeture à glissière. Possibilité d'annexe sur le côté droit.

Taille	Pourtour en cm	Prinz Plus 240 Prix en €	Prinz Plus 300 Prix en €
9	791 - 820	1.155,-	---
10	821 - 850	1.230,-	1.385,-
11	851 - 880	1.300,-	1.490,-
12	881 - 910	1.350,-	1.545,-
13	911 - 940	1.365,-	1.610,-
14	941 - 970	1.425,-	1.655,-
15	971 - 1000	1.460,-	1.700,-
16	1001 - 1030	1.500,-	1.750,-
17	1031 - 1060	1.525,-	1.775,-
18	1061 - 1090	---	1.885,-

Merci de respecter nos conseils concernant les dimensions à la page C7.

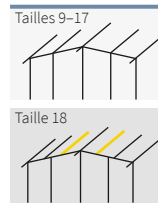

Illustrations des armatures
- Equipement de série
- Barres supplémentaires recommandées (voir p. C34)

Options et équipement spécial recommandés	Prinz Plus 240 Prix en €	Prinz Plus 300 Prix en €
Supplément de prix armature acier 28x1 mm	90,-	
barre faitière, acier 25x1 mm, 170 - 260 cm (par pièce)	28,-	
barre faitière, acier 28x1 mm, 170 - 300 cm (par pièce)		38,-
Annexe (LxP) 145x230 cm (voir page C30)		
Vario clip (voir page C33)		
Ciel de toit	345,-	385,-

Vous trouverez le toit de protection solaire universel Shadow Modul en page C30 et un grand nombre d'extras particulièrement intéressants dans les pages suivantes.

la livraison comprend : ACTION ÉPARGNE PRO 25
Prinz Plus 240 avec 2 barres faitières (acier 25x1 mm) + 2 pieds anti tempête (acier 22x1 mm) + tendeur d'armature + 1 paire de sangles anti tempête Plus. **Vous économisez 202,- €**



la livraison comprend : ACTION ÉPARGNE PRO 28
Prinz Plus 300 avec 2 barres faitières (acier 28x1 mm) + 2 pieds anti tempête (acier 25x1 mm) + tendeur d'armature + 1 paire de sangles anti tempête Plus. **Vous économisez 227,- €**



dwt-auvent.com/
fr_prinz-plus-240



dwt-auvent.com/
fr_prinz-plus-300



WINNER

Profondeur: environ 240 cm.

Auvent léger de voyage, universel et à montage rapide avec armature en acier de 25x1 mm; toit, panneaux avant et latéraux revêtus d'un côté en tissu léger trailtex, bande d'éclaboussures en toile polyester enduit de PVC; 5 pièces; panneau avant en 2 parties amovibles et rabattables; porte arrondie, ourlets creux cousus dans le toit pour les barres en face avant, préparation dans le toit pour barre tendeur de toit en option. Parois latérales amovibles; fenêtre en gaze avec rabat gaufré.

Taille	Pourtour en cm	Prix spécial en €
8	761 - 790	1.095,-
9	791 - 820	1.100,-
10	821 - 850	1.130,-
11	851 - 880	1.145,-
12	881 - 910	1.185,-
13	911 - 940	1.205,-
14	941 - 970	1.225,-
15	971 - 1000	1.245,-
16	1001 - 1030	1.290,-
17	1031 - 1060	1.310,-
18	1061 - 1090	1.340,-
19	1091 - 1120	1.355,-
20	1121 - 1150	1.375,-
21	1151 - 1180	1.445,-

Merci de respecter nos conseils concernant les dimensions à la page C7.

Taille 8-10

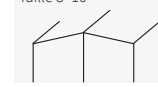

Taille 11-12

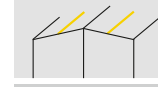

Taille 13-17



Taille 18-20



Taille 21

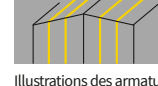

Illustrations des armatures
 - Equipement de série
 - Barres supplémentaires recommandées (voir p. C34)

Options et équipement spécial recommandés	Prix en €
Tendeur de toit en acier (2 barres-faîtières, acier 25x1 mm, ceinture de tension incluse)	70,-
Appuis anti-tempête, Acier 22x1 mm (par pièce)	29,-
Supplément de prix armature alu 28x1 mm / 25x1,2 mm avec serrage rapide Grip Stop	45,-
Tendeur de toit en alu (2 barres faîtières alu 28x1 mm ceinture de tension incluse)	85,-
Appui anti-tempête alu 25x1 mm (par pièce)	31,-
Varío clip (voir page C33)	
Ceinture de sécurité Plus (1 paire)	48,-
Tendeur armature	40,-

Vous trouverez un grand nombre d'extras particulièrement intéressants dès la page C29



dwt-auvent.com/
fr_easy-winner

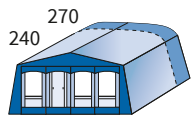

2 profondeurs d'auvent



JUBILEE 40 240/270

L'illustration montre Jubilee 40 270

	Jubilee 40 240	Jubilee 40 270
Profondeur :	env. 240 cm	env. 270 cm
Casquette :	env. 20 cm	env. 20 cm

Auvent de voyage en deux profondeurs; toit, parois avant et latérales en tissu trilitex léger revêtu d'un côté, bande anti éclaboussures en toile de polyester enduite de PVC, 5 pièces; paroi avant divisible et amovible; porte enroulable vers le haut à gauche du centre; ourlets horizontaux sous les fenêtres dans les parois avant et latérales pour la fixation des barres anti-tempête. À partir de la taille 16 fenêtre avant gauche divisée en 2 fenêtres. Parois latérales amovibles; porte d'entrée enroulable dans les parois latérales; grandes fenêtres d'aération en toile moustiquaire avec rabat en relief, refermable.

Taille	Pourtour en cm	Jubilee 40 240 Prix en €	Jubilee 40 270 Prix en €
9	791-820	1.285,-	1.420,-
10	821-850	1.335,-	1.465,-
11	851-880	1.420,-	1.515,-
12	881-910	1.470,-	1.600,-
13	911-940	1.560,-	1.650,-
14	941-970	1.625,-	1.710,-
15	971-1000	1.670,-	1.760,-
16	1001-1030	1.725,-	1.815,-
17	1031-1060	1.780,-	1.890,-
18	1061-1090	---	1.965,-
13 PLUS		1.650,-	---
15 PLUS	voir page C6 la taille conseillée	1.765,-	---
16 PLUS		1.825,-	---

Merci de respecter nos conseils concernant les dimensions à la page C7.

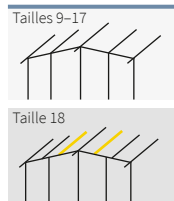

Illustrations des armatures
- Equipement de série
- Barres supplémentaires recommandées (voir p. C34)

Options et équipement spécial recommandés	Jubilee 40 240 Prix en €	Jubilee 40 270 Prix en €
barre faitière Alu 28 x 1 mm, 170-300 cm, GripStop (par pièce)	38,-	38,-
Vario-Clip (voir page C33)		
ciel de toit	345,-	355,-

Vous trouverez le toit de protection solaire universel Shadow Modul en page C30 et un grand nombre d'extras particulièrement intéressants dans les pages suivantes.

la livraison comprend : ACTION VOYAGE
 Jubilee 40 240/270 avec armature alu 28 x 1 mm/25 x 1,2 mm, 2 barres faitières (alu 28 x 1 mm), 2 pieds anti tempête (alu 25 x 1 mm), serrage Grip Stop, tendeur d'armature + 1 paire de sangles anti tempête Plus. **Vous économisez 298,- €**

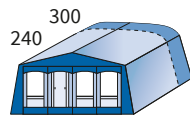

2 profondeurs d'auvent



POLO 240/300

L'illustration montre Polo 240

Profondeur de l'auvent :	Polo 240 env. 240 cm	Polo 300 env. 300 cm
Avant-toit :	env. 20 cm	env. 20 cm

Auvent de voyage et de saison en 2 profondeurs différentes; Polo 240 avec armature 25x1 mm en acier, Polo 300 avec armature 28x1 mm en acier; parois de toit et latérales, bande anti éclaboussures en tissu de polyester enduit de PVC; façade en trilitex tissus revêtus d'un côté; 5 pièces; 2 demi parois avant amovibles et interchangeable, effet véranda ourlets horizontaux sous les fenêtres destinés à recevoir les barres anti-tempête; porte enroulable vers le haut, fenêtres avec volet; porte d'entrée dans les parois latérales pouvant être enroulées latéralement; les deux parois latérales avec fenêtre d'aération et capot d'aération. Possibilité d'annexe à droite.

Taille	Pourtour en cm	Polo 240 Prix spécial en €	Polo 300 Prix spécial en €
10	821 - 850	1.430,-	1.610,-
11	851 - 880	1.505,-	1.705,-
12	881 - 910	1.580,-	1.780,-
13	911 - 940	1.665,-	1.890,-
14	941 - 970	1.730,-	1.960,-
15	971 - 1000	1.780,-	2.005,-
16	1001 - 1030	1.830,-	2.075,-
17	1031 - 1060	1.865,-	2.105,-
18	1061 - 1090	1.930,-	2.190,-

Merci de respecter nos conseils concernant les dimensions à la page C7.

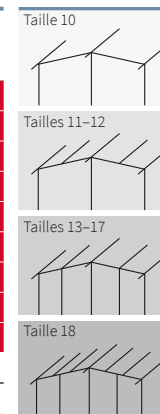

Illustrations des armatures
- Equipement de série

Options et équipement spécial recommandés	Polo 240 Prix en €	Polo 300 Prix en €
Annexe (LxP) 145x230 cm (voir page C30)		
Supplément de prix armature acier 28 x 1 mm	80,-	
Supplément de prix armature alu 32 x 1,5 mm avec serrage rapide Grip Stop	260,-	215,-
Vario clip (voir page C33)		
Ceinture de sécurité Plus (1 paire)	48,-	48,-
Tendeur armature	40,-	40,-
Ciel intérieur	345,-	385,-

Vous trouverez le toit de protection solaire universel Shadow Modul en page C30 et un grand nombre d'extras particulièrement intéressants dans les pages suivantes.



dwt-auvent.com/
fr_easy-polo-240



dwt-auvent.com/
fr_easy-polo-300

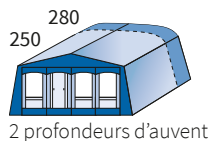

DOMINO 250/280

L'illustration montre Domino 280

Profondeur de l'auvent : Domino 250 env. 250 cm
Avant-toit : Domino 250 env. 20 cm
 Domino 280 env. 280 cm
 Domino 280 env. 20 cm

Auvent de saison, deux profondeurs disponibles; Domino 250 avec armatures en acier de 25x1 mm, Domino 280 avec armatures en acier de 28x1 mm; toit et parois latérales, bandes anti-éclaboussures en polyester enduites de PVC, paroi avant en tissu trilitex enduite d'un côté; 5 pièces; 2 demi-parois avant amovibles et interchangeables, effet véranda; ourlets creux horizontaux et verticaux dans les parois avec velcro pour les barres anti tempête; porte enroulable vers le haut; fenêtres avec volets; grands inserts moustiquaires; porte d'entrée dans les parois latérales s'ouvrant latéralement; Les deux parois latérales avec fenêtre et capot de ventilation. Aération du pignon avec volets Annexe à pignon possible sur le côté droit (option).

Taille	Pourtour en cm	Domino 250 Prix en €	Domino 280 Prix en €
11	851-880	1.860,-	2.070,-
12	881-910	1.925,-	2.160,-
13	911-940	2.050,-	2.285,-
14	941-970	2.120,-	2.365,-
15	971-1000	2.180,-	2.435,-
16	1001-1030	2.255,-	2.525,-
17	1031-1060	2.290,-	2.555,-
18	1061-1090	2.365,-	2.640,-
19	1091-1120	2.525,-	2.830,-
20	1121-1150	2.935,-	3.225,-

Merci de respecter nos conseils concernant les dimensions à la page C7.

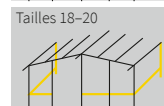

Illustrations des armatures
 - Equipement de série
 - Lot de barres anti-tempêtes recommandé (voir p. C34)

Options et équipement spécial recommandés	Domino 250 Prix en €	Domino 280 Prix en €
Annexe à pignon (LxP) 145x210 cm	625,-	625,-
Supplément de prix armature acier 28x1 mm	80,-	
Supplément de prix armature acier 32x1,5 mm	220,-	170,-
Supplément de prix armature alu 32x1,5 mm avec GripStop	260,-	215,-
Vario clip (voir page C33)		
Ceinture de sécurité Plus (1 paire)	48,-	48,-
Tendeur armature	40,-	40,-
Ciel intérieur	350,-	365,-

Vous trouverez le toit de protection solaire universel Shadow Modul en page C30 et un grand nombre d'extras particulièrement intéressants dans les pages suivantes.



Vous trouverez des vidéos détaillées sur notre site web.



dwt-auvent.com/
fr_domino-250



dwt-auvent.com/
fr_domino-280



PARADIES III 240/280/300

L'illustration montre Paradies III 280



	Paradies III 240	Paradies III 280	Paradies III 300
Profondeur de l'auvent :	env. 240 cm	env. 280 cm	env. 300 cm
Avant-toit :	env. 20 cm	env. 20 cm	env. 20 cm

Auvent de saison et toute l'année. Paradies III 240 avec armature en acier de 25x1 mm, Paradies III 280+300 avec armature en acier de 28x1 mm; entièrement en tissu polyester revêtu de PVC; 5 pièces, 2 demi-parois avant interchangeables; fenêtres à volets; effet véranda; ourlets creux horizontaux et verticaux avec fermetures velcro pour les barres anti tempête; portes d'entrée enroulable vers le haut ou latéralement. Taille 16 à 22 fenêtre avant gauche divisée en deux fenêtres; parois latérales avec fenêtres et volets; dans chaque paroi latérale, une fenêtre en gaze avec une capot d'aération déployable d'un côté. Porte d'entrée enroulable latéralement; possibilité de montage d'une annexe sur le côté droit.

Taille	Pourtour en cm	Paradies III 240 Prix en €	Paradies III 280 Prix en €	Paradies III 300 Prix en €
9	791 - 820	1.830,-	---	---
10	821 - 850	1.920,-	2.040,-	2.075,-
11	851 - 880	1.960,-	2.130,-	2.175,-
12	881 - 910	2.025,-	2.250,-	2.290,-
13	911 - 940	2.085,-	2.285,-	2.325,-
14	941 - 970	2.145,-	2.420,-	2.460,-
15	971 - 1000	2.200,-	2.495,-	2.545,-
16	1001 - 1030	2.270,-	2.600,-	2.645,-
17	1031 - 1060	2.325,-	2.660,-	2.710,-
18	1061 - 1090	2.410,-	2.815,-	2.860,-
19	1091 - 1120	2.565,-	3.060,-	3.120,-
20	1121 - 1150	3.005,-	---	3.535,-
21	1151 - 1180	3.090,-	---	3.645,-
22	1181 - 1210	3.235,-	---	3.790,-
13 PLUS	voir page C6	2.085,-	---	---
15 PLUS	la taille	2.200,-	---	---
16 PLUS	conseillée	2.270,-	---	---

Merci de respecter nos conseils concernant les dimensions à la page C7.

Taille 9-10

Tailles 11-12

Tailles 13-17

Tailles 18-20

Tailles 21-22

Illustrations des armatures
 - Equipement de série
 - Barres supplémentaires recommandées (voir p. C34)
 - Lot de barres anti-tempêtes recommandé (voir p. C34)

Options et équipement spécial recommandés	Paradies III 240 Prix en €	Paradies III 280 Prix en €	Paradies III 300 Prix en €
Annexe (LxP) 145x230 cm (voir page C30)			
Supplément de prix armatures acier 28x1 mm	80,-		
Supplément de prix armatures acier 32x1,5 mm	220,-	170,-	170,-
Supplément de prix armatures alu 32x1,5 mm avec GripStop	260,-	215,-	215,-
Lot de barres anti-tempête Tailles 9-12	160,-	160,-	160,-
Lot de barres anti-tempête Tailles 13-20	195,-	195,-	195,-
Lot de barres anti-tempête Tailles 21-22	230,-		230,-
Barre de casquette acier 22x1 mm (par pièce)	à partir de 20,50	à partir de 20,50	à partir de 20,50
Espaceur, acier 22x1 mm (par pièce)	14,-	14,-	14,-
Vario clip (voir page C33)			
Cache-roue avec aération (voir page C32)	à partir de 90,-	à partir de 90,-	à partir de 90,-
Sangles de sécurité plus (1 paire)	48,-	48,-	48,-
Tendeur d'armature	40,-	40,-	40,-
Ciel de toit	345,-	365,-	385,-

Vous trouverez le toit de protection solaire universel Shadow Modul en page C30 et un grand nombre d'extras particulièrement intéressants dans les pages suivantes.

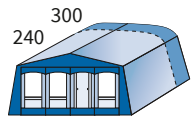

2 profondeurs d'auvent



TANGO 240/300

L'illustration montre Tango 300

Profondeur de l'auvent : **Tango 240** env. 240 cm
 Avant-toit : **Tango 300** env. 300 cm
 env. 20 cm

Auvent de saison et toute l'année avec armatures en acier 28x1 mm; entièrement en polyester enduit de PVC; panneau avant 3 pièces avec effet de véranda. Porte d'entrée déplaçable et enroulable vers le haut, toutes les fenêtres avec volet, doubles volets dans les parois latérales; toutes les fermetures à glissière avec protection supplémentaire; ourlets creux horizontaux et verticaux avec fermetures velcro pour les barres anti tempêtes; Tango 300 avec une autre fenêtre de ventilation et capot d'aération de chaque côté, aération haute à pignon avec volets, ourlet creux dans le toit pour la barre faîtière centrale; double bavette au sol, ancrage au sol repositionnable; possibilité de montage à droite d'une annexe.



Côté Tango 240

Taille	Pourtour en cm	Tango 240 Prix en €	Tango 300 Prix en €
10	821 - 850	2.310,-	2.535,-
11	851 - 880	2.390,-	2.665,-
12	881 - 910	2.445,-	2.830,-
13	911 - 940	2.530,-	2.895,-
14	941 - 970	2.590,-	3.025,-
15	971 - 1000	2.650,-	3.145,-
16	1001 - 1030	2.755,-	3.245,-
17	1031 - 1060	2.820,-	3.345,-
18	1061 - 1090	2.915,-	3.510,-
19	1091 - 1120	3.135,-	3.800,-
20	1121 - 1150	3.620,-	4.345,-
21	1151 - 1180	3.735,-	4.465,-
22	1181 - 1210	---	4.520,-

Merci de respecter impérativement nos conseils concernant les dimensions à la page C7.

Taille 10



Tailles 11-12



Tailles 13-17



Tailles 18-20



Tailles 21-22

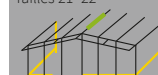

Illustrations des armatures
 - Equipement de série
 - Ourlets creux toit
 - Lot de barres anti-tempêtes recommandé (voir p. C34)

Options et équipement spécial recommandés	Tango 240 Prix en €	Tango 300 Prix en €
Annexe (LxP) 145x230 cm (voir page C30)		
Supplément de prix armatures acier 32x1,5 mm	170,-	170,-
Supplément de prix armatures alu 32x1,5 mm avec GripStop	215,-	215,-
Lot de barres anti-tempête Tailles 10 - 12	160,-	160,-
Lot de barres anti-tempête Tailles 13 - 20	195,-	195,-
Lot de barres anti-tempête Tailles 21 - 22	230,-	230,-
Vario clip (voir page C33)		
Cache-roue avec aération (voir page C32)	à partir de 90,-	à partir de 90,-
Sangles de sécurité plus (1 paire)	48,-	48,-
Tendeur d'armature	40,-	40,-
Ciel de toit	345,-	385,-
Porte en arrondi (segment additionnel pour paroi frontale)	250,-	250,-

Vous trouverez le toit de protection solaire universel Shadow Modul en page C30. et un grand nombre d'extras particulièrement intéressants dans les pages suivantes.



dwt-auvent.com/
fr_tango-240



dwt-auvent.com/
fr_tango-300

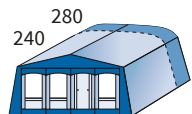

2 profondeurs d'auvent



CARAT 240/280

L'illustration montre Carat 240

Profondeur de l'auvent :	Carat 240 env. 240 cm	Carat 280 env. 280 cm
Avant-toit :	env. 30 cm	env. 30 cm

Auvent de saison et toute l'année avec armatures en acier 28x1 mm et toit avec débordement tout autour; entièrement en tissu polyester enduit de PVC; panneau avant 3 pièces avec effet de véranda. la porte d'entrée peut être déplacée et enroulée vers le haut; les parois latérales avec balustrade surélevée; toutes les fenêtres avec volets; doubles volets dans les parois latérales; toutes les fermetures à glissière avec protection supplémentaire; Ourlets creux horizontaux et verticaux dans les parois avec fermeture velcro pour les barres anti tempête; aération du pignon refermable; ourlet creux dans le toit pour la barre faitière centrale; double bavette au sol, ancrage au sol repositionnable; possibilité de montage à droite d'une annexe.

Taille	Pourtour en cm	Carat 240 Prix en €	Carat 280 Prix en €
11	851-880	2.620,-	2.865,-
12	881-910	2.725,-	2.970,-
13	911-940	2.820,-	3.065,-
14	941-970	2.880,-	3.145,-
15	971-1000	2.970,-	3.255,-
16	1001-1030	3.065,-	3.345,-
17	1031-1060	3.175,-	3.460,-
18	1061-1090	3.275,-	3.565,-
19	1091-1120	3.485,-	---

Merci de respecter impérativement nos conseils concernant les dimensions à la page C7.

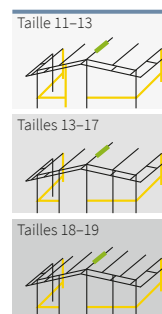

Illustrations des armatures
 - Equipement de série
 - Ourlets creux toit
 - Lot de barres anti-tempêtes recommandé (voir p. C34)

Options et équipement spécial recommandés	Carat 240 Prix en €	Carat 280 Prix en €
Annexe (LxP) 145x230 cm (voir page C30)		
Supplément de prix armatures en acier 32x1,5 mm	180,-	180,-
Supplément de prix armatures alu 32x1,5 mm avec GripStop	245,-	245,-
Lot de barres anti-tempête Tailles 11-12	170,-	160,-
Lot de barres anti-tempête Tailles 13-19	205,-	195,-
Vario clip (voir page C33)		
Cache-roue avec aération (voir page C32)	à partir de 90,-	à partir de 90,-
Sangles de sécurité plus (1 paire)	48,-	48,-
Tendeur d'armature	40,-	40,-
Ciel de toit	345,-	365,-
Porte en arrondi (segment additionnel pour paroi frontale)	250,-	250,-

Vous trouverez le toit de protection solaire universel Shadow Modul en page C30 et un grand nombre d'extras particulièrement intéressants dans les pages suivantes.



dwt-auvent.com/
fr_carat-240



dwt-auvent.com/
fr_carat-280

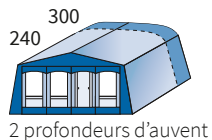

AMBASSADOR III 240/300

L'illustration montre Ambassador III 300

	Ambassador III 240	Ambassador III 300
Profondeur de l'auvent :	env. 240 cm	env. 300 cm
Avant-toit :	env. 20 cm	env. 20 cm

Auvent de saison et toute l'année avec armatures en acier 28x1 mm; entièrement en polyester enduit de PVC; panneau avant 3 pièces avec effet de véranda. Porte d'entrée déplaçable à n'importe quelle position de la paroi avant; porte d'entrée enroulable; une paroi latérale avec deux fenêtres d'aération (gaze/film transparent), une paroi latérale avec une combinaison porte/fenêtre d'aération; porte enroulable latéralement dans la paroi latérale; parois latérales interchangeable et rabattables; toutes les fenêtres d'aération à double volet; fenêtre de gaze avec capot d'aération dans chaque paroi latérale; toutes les fermetures à glissière avec protection supplémentaire; ourlets creux horizontaux et verticaux dans les parois avec fermeture velcro pour les barres anti tempête; aération du pignon refermable; ourlet creux dans le toit pour la barre faitière centrale; double bavette au sol, ancrage au sol repositionnable; possibilité de montage à droite d'une annexe.

Taille	Pourtour en cm	Modèle 240 Prix en €	Modèle 300 Prix en €
12	881 - 910	2.710,-	3.205,-
13	911 - 940	2.795,-	3.290,-
14	941 - 970	2.865,-	3.440,-
15	971 - 1000	2.930,-	3.575,-
16	1001 - 1030	3.045,-	3.680,-
17	1031 - 1060	3.120,-	3.795,-
18	1061 - 1090	3.225,-	3.980,-
19	1091 - 1120	3.460,-	4.310,-
20	1121 - 1150	4.010,-	4.925,-

Merci de respecter nos conseils concernant les dimensions à la page C7.

Indication : La fixation des barres faitières sur le toit grâce à l'ourlet creux et les fixations de barres d'auvent (de série) créent un meilleur lien entre l'armature et la toile. Vous évitez ainsi que la toile ne « batte » dans le vent fort comme c'est le cas habituellement.

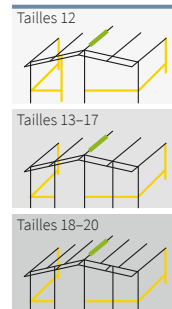

Illustrations des armatures
 - Équipement de série
 - Ourlets creux toit
 - Lot de barres anti-tempêtes recommandé (voir p. C34)

Options et équipement spécial recommandés	Modèle 240 Prix en €	Modèle 300 Prix en €
Annexe (LxP) 145x230 cm (voir page C30)		
Supplément de prix armatures en acier 32x1,5 mm	170,-	170,-
Supplément de prix armatures alu 32x1,5 mm avec GripStop	215,-	215,-
Lot de barres anti-tempête Taille 12	160,-	160,-
Lot de barres anti-tempête Tailles 13 - 20	195,-	195,-
Vario clip (voir page C33)		
Cache-roue avec aération (voir page C32)	à partir de 90,-	à partir de 90,-
Sangles de sécurité plus (1 paire)	48,-	48,-
Tendeur d'armature	40,-	40,-
Ciel de toit	345,-	385,-
Porte en arrondi (segment additionnel pour paroi frontale)	215,-	215,-

Vous trouverez le toit de protection solaire universel Shadow Modul en page C30 et un grand nombre d'extras particulièrement intéressants dans les pages suivantes.



Vous trouverez des vidéos détaillées sur notre site web.



dwt-auvent.com/
fr_ambassador-iii-240



dwt-auvent.com/
fr_ambassador-iii-300

Auf unserer Website attendez-vous à un Service-Eldorado.

En plus de nos produits, nous souhaitons vous convaincre avec nos offres de service – et ce avant même votre décision d'achat. Pour ce faire, veuillez consulter notre site Internet à l'adresse : dwt-auvent.com/fr_service et profitez de nombreuses offres que vous pourrez utiliser 24/24.



Filtre de produits

Une fonction de filtrage intuitive vous conduit rapidement à votre modèle préféré – avec des critères de sélection tels que le type de tente, le type de construction, le type de profondeur, l'utilisation et le type d'armature

Calculateur de taille

Pour que l'auvent et le véhicule s'adaptent parfaitement, il est toujours important de mesurer le développement. Vous apprendrez ici comment le mesurer vous-même et ce qu'il faut considérer avec la longueur du pignon, de la longueur de la carrosserie, de la hauteur du véhicule et de la fixation des barres de toit.



Comparateur de modèle

Avec une simple matrice, nous vous montrons ce que vous pouvez attendre de tel ou tel auvent – et ce qui est inclus de série.



Mode de montage

Ici, nous avons de nombreux trucs et astuces pratiques pour vous : avec des conseils sur l'outil approprié, des vidéos de construction, des images, des croquis et bien plus encore.



Demande d'offre en ligne

Vous composez votre auvent de rêve et nous envoyez tout par mail. Nous contrôlons tout dans les moindres détails. En cas d'erreur nous vous contactons (aussi bien pour l'auvent que pour les extras et les accessoires) – si nécessaire, par téléphone après accord préalable.



Commande d'échantillons

Vous avez choisi un auvent et aimeriez toucher le matériau avec vos propres doigts au préalable ? Pas de problème. Vous demandez votre échantillon de tissu – et nous le fournissons !



Ici la
diversité
ne connaît
aucune
limites !

ATELIER CHALET

Un auvent
aussi unique que vous !

Vous ne voulez rien d'un auvent de série, mais uniquement selon vos souhaits? ATELIER CHALET est fait pour vous. Vous décidez s'il s'agit d'un toit avec **casquette avant** ou un **débordement tout autour**, définissez la **profondeur** maximale de la tente jusqu'à 350 cm et **choisissez les parois latérales et frontales**. A cela s'ajoutent **8 couleurs, plusieurs variantes d'armatures**, d'innombrables détails pour la personnalisation et un équipement de base avec tout ce qui est pratique et confortable.

Choisissez :

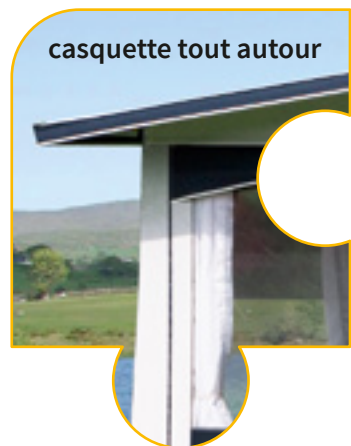

casquette tout autour



casquette sur l'avant

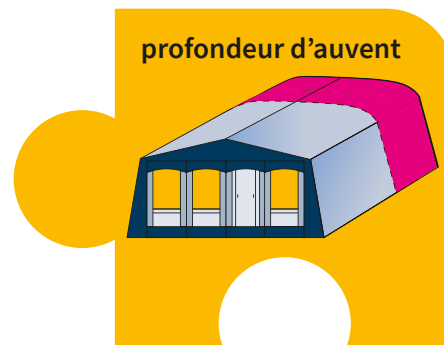

profondeur d'auvent

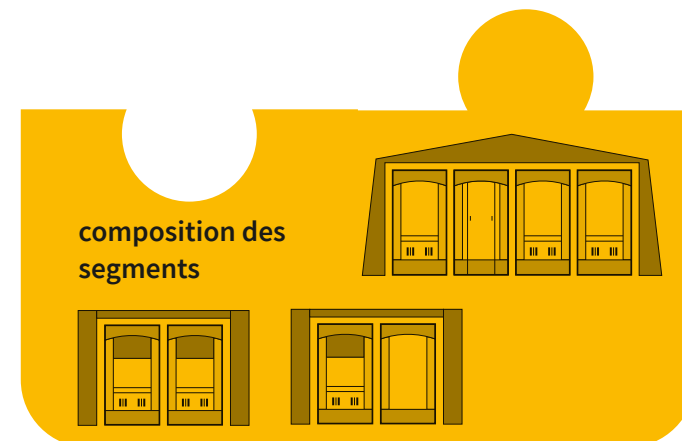

composition des segments

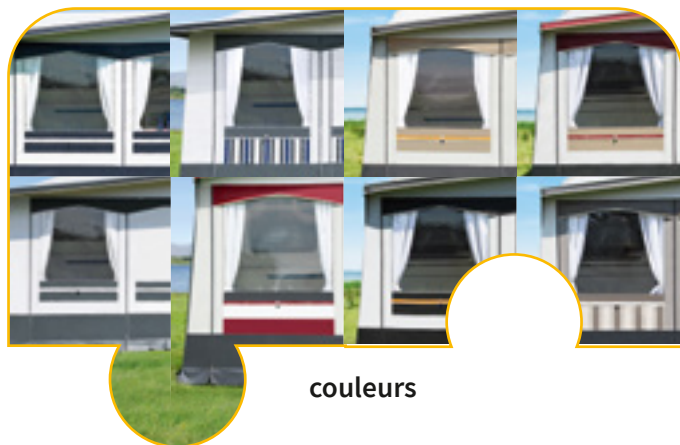

couleurs



diverses fonctionnalités de parois



confort et sécurité



extension possible



Vous trouverez de plus amples informations sur notre site internet.



[dwt-auvent.com/
fr_ac-toit-sur-tout-le-pourtour](http://dwt-auvent.com/fr_ac-toit-sur-tout-le-pourtour)



[dwt-auvent.com/
fr_ac-avant-toit](http://dwt-auvent.com/fr_ac-avant-toit)



[dwt-auvent.com/
fr_check-liste](http://dwt-auvent.com/fr_check-liste)

Nous vous proposons de télécharger la checkliste Atelier Chalet pour configurer dans les moindre détails l'auvent de vos rêves.

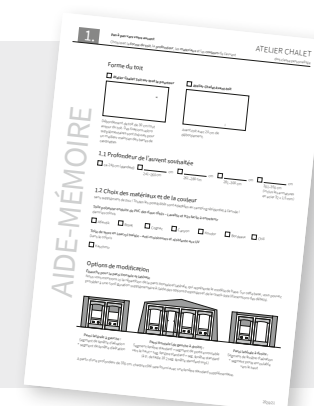



AUVENTS PARTIELS

Auvents partiels – nos solutions à gonfler ou avec armature.

Typiquement, les auvents partiels ne couvrent qu'une partie du côté de la caravane. Ils sont particulièrement appréciés pour les courts séjours et le camping d'hiver traditionnel. Les campeurs de voyage les apprécient pour leur installation rapide et simple, les campeurs d'hiver pour leur faible profondeur de tente. Il permet une pente de toit plus raide sur laquelle la neige peut glisser. Nous proposons plusieurs modèles dans différents types, tailles, matériaux et équipements.

Un regard sur les différents concepts.

Un auvent partiel ne peut être relié à la caravane que par le toit. Il existe également des auvents partiels qui sont reliés à la caravane par un côté et le toit grâce à un jonc. En outre, nous proposons différents auvents partiels avec système de chambres à air. Elles sont appelées auvent Air et offrent une stabilité considérable sans armature. Ils convainquent surtout par leur manipulation simple et leur montage rapide avec un faible poids et une petite taille d'emballage

La sécurité et la stabilité comptent !

Certains auvents partiels sont équipés d'un jonc de 7 mm (pour l'insertion dans un profil de caravane) et d'un jonc de 6 mm (pour l'insertion dans le rail de la face avant du store). Les auvents partiels sont pressés verticalement par des boudins en mousse contre la caravane, soit fermement cousus, soit amovibles – série ou option. Dans le cas d'un montage sur store, nous recommandons l'utilisation du coussin d'air Air-In en option pour combler l'écart créé par le boîtier du store en saillie.

NOUVEAU



FORTUNA AIR

Pour les caravanes avec une hauteur de rail de 240 – 255 cm.

Tente à montage rapide, fiable pour les voyages, avec système Air-In (diamètre du tuyau d'air 10 cm); entièrement en Texolan 30, revêtement PU. Toit avec jonc de 7 mm pour l'installation sur la caravane et jonc de 6 mm pour installation sur un store; au centre de la paroi avant, entrée avec grande fenêtre transparente et rideau; la porte peut être enroulée vers le haut ou relevée vers l'avant (2 pieds de montage sont compris dans la livraison); à l'intérieur, un insert de gaze complètement enroulable peut être fermé par fermeture à glissière; les deux parois latérales avec grande et petite fenêtre transparente et rideau; Porte s'ouvrant latéralement (avec effet de porte écurie); à l'intérieur, un insert de gaze s'ouvrant latéralement peut être fermé par fermeture à glissière; dans chaque paroi latérale une ventilation haute couverte; auvent réglable en hauteur par des adaptateurs de pied; toutes les coutures soudées intérieurement.

Modèle	Dimensions (L x P) en cm	Prix spécial en €
Fortuna Air	300x280	725,-



Illustrations des armatures

- Equipement de série
- 1 coussin d'écartement Air In
- 2 barre de tension alu
- Barres supplémentaires recommandées (voir p. C34)

Options et équipement spécial recommandés	Prix en €
Barre de pression spéciale en alu (par pièce)	29,50
Boudin en matière synthétique (par pièce)	22,50
Coussin d'air Air-In (par pièce)	55,-
Jupe pare-vent et jupe de roue (jeu)	35,-

Options et accessoires utiles dès la page C29.



dwt-auvent.com/
fr_fortuna-air



Vous trouverez des vidéos détaillées sur notre site web.

AUVENTS PARTIELS



FORTUNA II

Tente de voyage légère pour les courts séjours, avec armature en acier de 25/22 mm; entièrement en Texolan 30, revêtement PU. Panneau avant avec fenêtre transparente et rideau; parois latérales amovibles; avec fenêtre en gaze/film gaufrée (gaze avec rabat en relief pouvant être fermée) et porte enroulable latéralement; haubanage extérieur, coutures soudées, possibilités de tendeurs anti tempête.

Taille	Dimensions (L x P) en cm	Prix spécial en €
1	250x280	475,-

Taille 1



Illustrations des armatures

- Equipement de série
- Barres supplémentaires recommandées (voir p. C34)

Options et équipement spécial recommandés	Prix en €
Barre de pression spéciale en alu (par pièce)	29,50
Boudin en matière synthétique (par pièce)	22,50
Coussin d'air Air-In (par pièce)	55,-
Jupe pare-vent et jupe de roue (jeu)	35,-

Options et accessoires utiles dès la page C29.



dwt-auvent.com/
fr_fortuna-ii



SPACE AIR HQ

Space Air HQ 445 M

Tente de voyage légère avec système de chambres à air (diamètre des chambres à air 10 cm); entièrement en Texolan 150 HQ, revêtement PU. Toit avec jonc de 7 mm pour la fixation sur la caravane et jonc de 6 mm pour la connexion avec le store. Fenêtre en gaze avec rideau et rabat refermable; pour les tailles 260 et 320, fenêtre en film transparent avec rideau; tailles 375 et 445 deux fenêtres en film transparent avec rideau. Le volet de la fenêtre à moustiquaire peut être tirée en capot d'aération. Tous les segments de paroi avant s'enroulent vers le haut ou peuvent être relevés en toit solaire (pieds de montage en option). Parois latérales avec fenêtre en gaze/film avec rideau; entrées à enroulement latéral avec effet porte d'écurie; haubannage à l'extérieur; coutures soudées à l'intérieur, possibilités de tensions anti-tempête.

Taille	Dimensions (LxP) en cm	Hauteur de montage M (235 – 250 cm)	Hauteur de montage L (250 – 265 cm)
		Prix spécial en €	Prix spécial en €
260	260x280	965,-	1.005,-
320	320x280	---	1.035,-
375	375x280	1.135,-	1.155,-
445	445x280	1.250,-	---



Options et équipement spécial recommandés	Prix en €
① Barre de pression spéciale alu pour hauteur de montage M	29,50
① Barre de pression spéciale alu pour hauteur de montage L	32,50
② Boudin en matière synthétique (par pièce)	22,50
② Coussin d'air Air-In (par pièce, pour montage sur marquise/store)	55,-
③ Lot de coussins d'écartement pour tailles 260 + 320	75,-
③ Lot de coussins d'écartement pour tailles 375 + 445	105,-
Coussins d'écartement (lot de 3, pour montage sur store/marquise) pour tailles 260 + 320	35,-
Coussins d'écartement (lot de 3, pour montage sur store/marquise) pour tailles 375 + 445	45,-
Ciel intérieur pour tailles 260 + 320	45,-
Ciel intérieur pour tailles 375 + 445	55,-
Jupe pare-vent et jupe de roue (jeu)	35,-
Tube de montage, aluminium 25x1 mm (110 – 200 cm, par pièce)	22,50

Options et accessoires utiles dès la page C29.



Pour les caravanes à lit pavillon choisissez la hauteur de montage L.



dwt-auvent.com/
fr_space-air-hq



CORTINA II

Cortina II gris

Cortina II bleu

Auvent d'hiver avec armature en acier de 25x1 mm; entièrement en tissu polyester enduit de PVC; paroi avant enroulable en taille 3 et 4; entièrement amovible en taille 5 et 6; au-dessus de la paroi avant, un jonc pour la pose d'une gouttière. Possibilités d'haubannage anti tempête sous les fenêtres et dans les angles du toit (option). Porte d'entrée avec effet porte-écurie, protection sur les fermetures à glissière de chaque paroi; boudins en mousse cousus, tendeurs sol à l'intérieur ou à l'extérieur; bavettes avec œillets.

Taille	Dimensions (LxP) en cm	Prix en €
1	200x150	580,-
1 AP PLUS*	200x150	645,-
2	220x180	660,-
3	250x200	780,-
4	300x200	815,-
5	350x210	895,-
6	400x210	935,-

* uniquement livrable en gris



Illustrations des armatures
- Équipement de série
- Barres supplémentaires recommandées (voir p. C34)

Options et équipement spécial recommandés	Prix en €
Supplément de prix armature en acier 28x1 mm	60,-
Barre de pression, acier 22x1 mm (par pièce)	30,-
Barre faitière, en acier, 25x1 mm (par pièce)	28,-
Appuis anti-tempête, en acier, 22x1 mm (par pièce)	29,-
Jupe de caravane (set)	35,-
Vario clip (voir page C33)	
Sangles de sécurité plus (1 paire)	48,-
Tendeur d'armature	40,-
Ciel de toit	200,-

Veillez indiquer la couleur choisie à la commande. Options et accessoires utiles dès la page C29.



Pour les caravanes à lit pavillon choisissez le Cortina II gris Taille 1 AP PLUS.



dwt-auvent.com/
fr_cortina-ii



Auvent de saison et toute l'année avec armature en acier de 25x1 mm; entièrement en tissu polyester enduit de PVC; 5 pièces; panneau avant amovible et rabattable; fenêtre avec volets; taille 1-3 avec deux fenêtres. Tailles 4-6 avec deux fenêtres et porte d'entrée, demi-paroi avant interchangeable, porte déplaçable; ourlets creux horizontaux et verticaux avec fermetures velcro pour la barres anti tempête. Parois latérales amovibles, interchangeables, porte d'entrée enroutable vers le haut, fenêtre d'aération (1/2 gaze, 1/2 film transparent) avec double volet de fenêtre, boudins en mousse cousus; aération en hauteur, ourlets horizontaux avec fermetures velcro pour les barres anti tempête.

Taille	Enroulement			Prix en €
	partiel* en cm	Mesure sol* en cm	partiel* en cm	
1	520-540 Sol 310x240	300x240	---	1.845,-
2	570-590 Sol 360x240	350x240	---	1.955,-
3	600-620 Sol 390x240	380x240	---	2.080,-
4	630-650 Sol 420x240	410x240	610-630 Sol 420x240	2.140,-
5	660-680 Sol 450x240	440x240	640-660 Sol 450x240	2.275,-
6	700-720 Sol 490x240	---	680-700 Sol 490x240	2.360,-

*différentes mesures sur demande



dwt-auvent.com/fr_juwel-iii

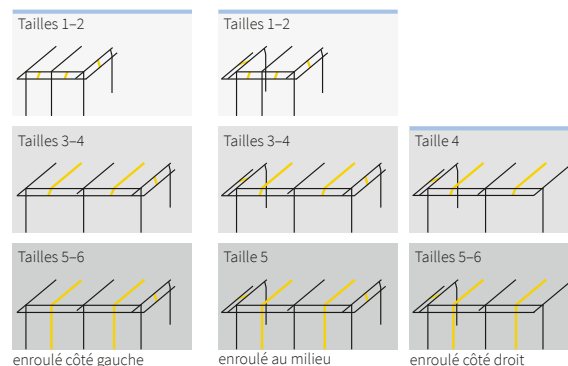

Illustrations des armatures
 - Equipement de série
 - Barres supplémentaires recommandées (voir p. C34)

JUWEL III enroutable à gauche

Options et équipement spécial recommandés	Prix en €
Supplément de prix pour armatures en acier 28 x 1 mm	80,-
Supplément de prix pour armatures en acier 32 x 1,5 mm	220,-
Toit de veranda (par mètre courant de largeur)	185,-
Extension du toit de vérandas, supplément pour chaque 10 cm de largeur en plus	17,50
Barre faitière en acier 25 x 1 mm (par pièce)	28,-
Appuis anti-tempête en acier 22 x 1 mm (par pièce)	29,-
Espaceurs pour barres casquettes, 1 jeu	45,-
Vario clip (voir page C33)	
Sangles de sécurité plus (1 paire)	48,-
Tendeur d'armature	40,-
Ciel de toit	315,-
Options et accessoires utiles dès la page C29.	



TOITS SOLAIRES

Les toits solaires protègent et embellissent l'ambiance du camping.

Les rayons du soleil et la chaleur agréable font tout simplement partie du camping. Selon la saison, l'emplacement et les caprices météorologiques actuels, la chaleur, la luminosité et les rayons UV peuvent devenir trop intenses, même pour les amateurs passionnés de soleil. Pour vous asseoir confortablement à l'ombre avec vos proches, il vous suffit d'avoir un pare-soleil de notre gamme. Vous disposerez d'un espace bien couvert où vous pourrez également protéger les boissons, les vélos et les ustensiles de camping du soleil.

Les modèles que nous proposons sont ultralégers, compacts et faciles à installer. Ainsi, ils sont particulièrement adaptés pour des excursions, courts séjours ou petites pauses. La manipulation est si rapide et confortable que vous ne voudrez probablement pas y renoncer lors de votre repos pendant votre voyage en vacances. De plus, un toit solaire de notre programme est bien sûr également recommandé, si vous êtes à la recherche d'une alternative économique à un store souvent coûteux et encombrant.



NOUVEAU



COCO

Toit solaire moderne, élégant et flexible. Profondeur env. 240 cm; avec panneaux latéraux relevables latéralement; toit en tissu léger triltex revêtu d'un côté; triangle avant en tissu polyester enduit de PVC; panneaux latéraux en tissu Mesh de haute qualité et robuste; avec trois pieds d'appui 28x1 mm aluminium (pieds de montage pour les parties latérales en option). L'inclinaison des parois latérales peut être choisie librement; le tissu Mesh donne de l'ombre et offre une protection contre le vent.

Taille	Dimensions (LxP) en cm	Prix en €
1	330x240+80	425,-
2	410x240+80	465,-

Options et accessoires utiles dès la page C29.



dwt-auvent.com/fr_coco



TOUR PLUS



dwt-auvent.com/fr_tour-plus-wohnen

TOITS SOLAIRES

Pare-soleil léger et variable, d'environ 240 cm de profondeur; avec côté à gauche ou à droite ou en montage classique en fonction de la longueur du jonc ! Œillets sur l'avant (distance entre les œillets 50 cm), entièrement fabriquée en tissu triltex léger, revêtu d'un côté; avec trois pieds d'appui en acier 22x1 mm.

Taille	Longueur de jonc en cm	Prix en €
1	600	325,-
2	700	350,-
3	800	395,-
4	900	415,-

Options et accessoires utiles dès la page C29.



FLORA

Pare-soleil léger, au choix deux couleurs attrayantes; env. 240 cm de profondeur; entièrement en tissu triltex léger, revêtu d'un côté; respirant, lavable; tailles 1-2 avec deux pieds de 22x1 mm, tailles 3-6 avec trois pieds de 22 x1 mm.

Taille	Dimensions (LxP) en cm	Prix en €
1	200x240	135,-
2	250x240	140,-
3	300x240	165,-
4	350x240	180,-
5	400x240	200,-
6	450x240	220,-

Options et accessoires utiles dès la page C29.



dwt-auvent.com/fr_flora-wohnen



Tendeur de toit
compris dans kit
avantage « Safe »



**Module de base avec
parois latérales bleues.
Commander les parois
latérales séparément.**



FLAIR VARIO MODUL II

Pare-soleil flexible et léger; env. 240 cm de profondeur; toit, panneaux avant et latéraux en tissu trilitex, revêtement d'un côté; toit avec ourlets creux cousus pour les barres de pignon (en cas d'utilisation d'une armature de base); fermetures à glissière pour la fixation de la paroi avant et des parois latérales. Les parois latérales doivent être commandées séparément; en « color » (bleu ou gris) avec fenêtre transparente ou en « fresh » avec moustiquaire et volet de fenêtre enroulable d'un côté. La paroi avant peut être commandée séparément; fixation avec fermeture à glissière; tension au sol à l'intérieur; bavettes extérieures avec œillets. Trois variantes d'armature sont disponibles au choix en option.



**Vous trouverez des vidéos
détaillées sur notre site web.**



[dwt-avent.com/
fr_flair-vario-modul-ii-wohnen](http://dwt-avent.com/fr_flair-vario-modul-ii-wohnen)

Taille	Pourtour en cm	module de base sans armature Prix en €	Paroi frontale classic Prix en €
8	761 – 790	385,-	325,-
9	791 – 820	395,-	350,-
10	821 – 850	415,-	365,-
11	851 – 880	450,-	370,-
12	881 – 910	460,-	380,-
13	911 – 940	470,-	405,-
14	941 – 970	475,-	420,-
15	971 – 1000	495,-	425,-
16	1001 – 1030	515,-	440,-
17	1031 – 1060	555,-	460,-
18	1061 – 1090	590,-	480,-
19	1091 – 1120	615,-	490,-
20	1121 – 1150	680,-	505,-
21	1151 – 1180	775,-	530,-
10 PLUS		475,-	365,-
11 PLUS		490,-	370,-
13 PLUS	voir page C6 la taille conseillée	495,-	405,-
15 PLUS		510,-	425,-
16 PLUS		550,-	440,-

Taille 8-10

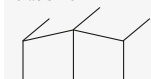

Taille 11-12



Taille 13-17



Taille 18-20

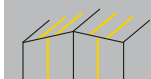

Taille 21

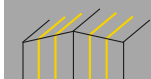

Illustrations des
armatures

- Equipement de série
- Barres supplémentaires
recommandées (voir p.
C34)

	Prix en €
Parois latérales « Color » en bleu ou gris (1 paire)	180,-
Parois latérales « Fresh » (1 paire)	255,-
Set de rideaux pour parois frontale et latérales	140,-
Armatures à commander séparément	
Set de tubes de montage acier (composé de 3 tubes de montage)	55,-
Armatures Basis en acier 25x1 mm	195,-
Armatures Basis en alu 28x1 mm / 25x1,2 mm	240,-
Merci de respecter impérativement nos conseils concernant les dimensions à la page C7.	

Options et équipement spécial recommandés	Prix en €
Kit avantage « Safe » acier *	235,-
Kit avantage « Safe » alu **	275,-
Tendeurs pour le toit acier (2 barres faîtières acier 25x1 mm, barre de tension incluse)	70,-
Tendeurs pour le toit alu (2 barres faîtières alu 28x1 mm, barre de tension incluse)	85,-
Appuis anti-tempête en acier 22x1mm (par pièce)	29,-
Appuis anti-tempête en alu 25x1mm (par pièce)	31,-
Vario clip (voir page C33)	
Sangles de sécurité plus (1 paire)	48,-
Jupe de caravane (set)	41,50
Sonderausstattung und nützliches Zubehör ab Seite C29!	

* comprend l'armature de base en acier 25x1 mm et les tendeurs de toit en acier

** comprend l'armature de base en alu 28x1 mm / 25x1,2 mm mm et les tendeurs de toit en alu

EQUIPEMENTS SPÉCIAUX

Pavillon Relax Air



Pavillon pour courts séjours avec système Air-In (chambres à air diamètre 10 cm); entièrement en Texolan 30, revêtement PU; les quatre parois sont amovibles et interchangeables. Deux parois avec fenêtre moustiquaire et volet transparent intérieur en film (ouverture par zip). Une partie de la paroi peut servir d'entrée et peut être enroulée latéralement en deux largeurs. 1 paroi est complètement fermée. Hauteur d'entrée 185 cm; coutures soudées à l'intérieur.



Si vous désirez un maximum d'air, enlevez simplement les quatre parois grâce aux fermetures éclair.



Deux parois comprennent une fenêtre à moustiquaire et un volet intérieur transparent. Idéal pour une circulation d'air optimale dans le Pavillon fermé.



Grâce à sa construction en dôme et les chambres à air de 10 cm de diamètre du système Air In le toit a une parfaite stabilité.

Taille	Dimensions (L x P) en cm	hauteur au milieu en cm	Prix spécial en €
350	350 x 350	240	595,-

mesures emballé 75 x 30 cm



Illustration des armatures
- Equipement de série



Vous trouverez des vidéos détaillées sur notre site web.



dwt-auvent.com/fr_pavillon-relax-air



Scanner, visionner, installer !
dwt-auvent.com/relaxair_mode-de-montage

EQUIPEMENTS SPÉCIAUX

Shadow Modul



Installation complète, module de base, côtés Classic, face avant Classic



Module de base

avec les parois latérales Classic

Variante modulable, env. 240 cm de profondeur; avec armatures en acier de 25 mm; fixation sur l'auvent avec adaptateurs d'armature et fermetures éclair; adaptateurs en option pour tubes de 28 et 32 mm de diamètre; toit et parois latérales (option) en tissu polyester revêtu de PVC; façade (option) en tissu trilltex revêtu d'un côté; façade en 2 parties; avec fenêtres et porte arrondie; parois latérales avec fenêtre en film transparent et incl. barres de tension; fixation des parois (en option) avec fermetures éclair sur le toit.

Taille	Pourtour en cm	Module de base avec armature Prix en €	paroi frontale Classic Prix en €
9	791 – 820	490,-	350,-
10	821 – 850	505,-	365,-
11	851 – 880	515,-	370,-
12	881 – 910	535,-	380,-
13	911 – 940	550,-	405,-
14	941 – 970	575,-	420,-
15	971 – 1000	600,-	425,-
16	1001 – 1030	610,-	440,-
17	1031 – 1060	635,-	460,-
18	1061 – 1090	655,-	480,-
19	1091 – 1120	695,-	490,-
20	1121 – 1150	765,-	505,-
21	1151 – 1180	775,-	530,-

Éléments latéraux Classic (une paire)	350,-
Jeu de rideaux pour face avant et parois latérales (uniquement pour Classic)	150,-
Adaptateur pour armatures de 25 x 1 mm	Serie
Supplément de prix adaptateur pour armatures de 28 x 1 mm	25,-
Supplément de prix adaptateur pour armatures de 32 x 1,5 mm	30,-
Barre de toit acier 25 x 1 mm 2 pinces (170 à 280 cm)	28,-
Barre de toit acier 25 x 1 mm 2 pinces (280 à 360 cm)	33,-
Pied anti-tempête acier avec pointe au sol 22 x 1 mm (170 à 260 cm)	29,-

Merci de respecter impérativement nos conseils concernant les dimensions à la page C7.

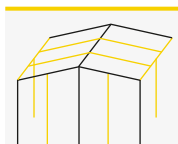

Ébauche d'armature avec parties latérales
 - Equipement de série
 - Barres supplémentaires recommandées (voir p. C34)

Extensions



extension à toit pentu



extension à toit à pignon

Entièrement en tissu polyester enduit de PVC; liaison à l'auvent par profils doubles à jonc; gaze/film avec rabat et porte à enroulement latéral (effet porte-écurie); double bavette au sol (annexe à pignon). Armature en acier de 22 x 1 mm (annexe pentue), armature en acier de 25 x 1 mm (annexe à pignon).

Extension	Dimensions en cm (largeur x profondeur)	Prix en €
extension à toit pentu	145 x 230	545,-
extension à toit à pignon	145 x 230	635,-

Jouez la sécurité et le confort !

Pour que votre temps passé dans la nature soit aussi sûr et sans souci que possible nous vous donnons un livre compact d'instructions avec chaque auvent de dwt. Il est plein de conseils pratiques, par exemple pour l'installation des rideaux, de gouttières ou de sangles anti tempête.



dwt-auvent.com/
fr_shadow-modul



Scanner, visionner, installer !
dwt-auvent.com/_shadow_fr

Tentes pour équipements Pare-vent



STORE

Entièrement en tissu polyester enduit de PVC; porte d'entrée dans la paroi avant enroulable vers le haut; aérations à pignon couvert à l'avant et à l'arrière;



CABINA

Entièrement en toile de polyester enduite de PVC; porte d'entrée enroulable vers le haut, aération dans le pignon avant recouvert; grande fenêtre de ventilation dans la paroi arrière avec volet extérieur; fermetures à glissière couvertes; Dans les 4 coins du toit, clips fixer les sangles de sécurité.



FYN III

Modèle Fyn III en tissu polyester enduit de PVC; armature en acier 22x1 mm.



TENNIS

Modèle Tennis composé d'une combinaison de tissu Mesh et de toile enduite de PVC des deux côtés

Tentes pour équipements	Mesures en cm (Profondeur/Hauteur centrale/hauteur latérale)	Prix en €
Tente pour équipements Store	170 x 205/205/180	560,-
Tente pour équipements Cabina	150 x 220/210/175	580,-
Sangles de sécurité plus (1 paire)		48,-

Pare-vents	Prix en €
Pare-vent Fyn III avec armatures (L/H) 450x130 cm	195,-
Pare-vent Tennis avec armatures (L/H) 450x130 cm	225,-



Extra pour
auvent fourgon
dwt-auvent.com/
fr_extras-mobil



Extra pour
caravanes
dwt-auvent.com/
fr_extras

Sangles de sécurité



SANGLES DE SÉCURITÉ PLUS/PLUS XL

La boucle est cousue d'origine sur tous les auvents complets et partiels. Sangle en deux longueurs avec piquet en T en fer et ressort de tension.

Sicherheitsgurte	Prix en €
Sangles de sécurité plus (1 paire)	48,-
Sangles de sécurité plus XL (1 paire)	55,-

ADAPTATEUR DE SANGLES POUR STORE (marquise)



Pour stabiliser le store. Le jonc de l'adaptateur de fixation de store est inséré dans le rail du profil de la face avant du store. Les sangles de sécurité Plus en option.

adaptateur de sangles pour store	Prix en €
1 set = 2 pièces	15,-

EQUIPEMENTS SPÉCIAUX

Jupes de caravane



Jupe pare-vent et de roue spéciale



jupe d'auvent gonflable



Jupe bas de caisse camping-car

JUPE D'AUVENT STANDARD/JUPE D'AUVENT ET DE ROUE SPÉCIALE

La jupe d'auvent standard possède deux moustiquaires refermables, permettant de mieux aérer l'auvent et de réduire la formation de condensation.

Passage de roue : fabriqué suivant les mesures de votre caravane. Avec jonc sur le bas, fourni avec profil double pour la liaison avec la jupe d'auvent.

La jupe d'auvent et de roue spéciale est parfaitement adaptée aux caravanes de marque Fendt ou Tabbert. On tient compte ici de l'ouverture décalée vers le bas pour la porte. La liaison de la jupe de roue semi-circulaire (un ou deux essieux) est assurée par un profilé à double jonc.

La jupe d'auvent comprend deux moustiquaires refermables, permettant de mieux aérer l'auvent et de réduire la formation d'eau de condensation.

Matériaux : toutes les toiles (1.+2.) en PVC polyester de haute qualité enduit des deux côtés. Le jonc est enrobé de toile.

2.) jupe d'auvent et de roue spéciale (ajustée) avec aérations

Longueur du véhicule en cm (endroit le plus large, sans timon)	pour la marque Fendt Hauteur en cm	pour la marque Tabbert Hauteur en cm	Prix en €
jusqu'à 500	50	60	160,-
de 500 à 600	50	60	185,-
à partir de 600	50	60	245,-

jupe d'auvent gonflable

Longueur en cm	diamètre en cm	Prix en €
300	40	185,-
400	40	210,-
500	40	245,-
Pompe à air Quick-Air-Press		35,-
Pompe électrique Supporter		145,-

1.) jupe d'auvent standard avec aérations

Longueur en cm	Hauteur en cm	Prix en €
500	50	90,-
600	50	95,-
700	50	110,-

passage de roue

	Prix en €
simple essieu (film de plastique)	25,-
simple essieu (toile pvc renforcée)	35,-
double essieu (film de plastique)	30,-
double essieu (toile pvc renforcée)	40,-

JUPE BAS DE CAISSE CAMPING-CAR

Vous serez protégé dans l'auvent. La jupe est simplement fixée aux jantes et tendue. Matériau : toile de PVC enduite des deux côtés de polyester, complètement lavable, avec œillets pour sardines et sangles à crochet réglables.

Jupe bas de caisse camping-car	Prix en €
Dimensions 1, 270x42 cm	85,-
Dimensions 2, 300x42 cm	105,-

Tente de couchage



La tente de couchage qui convient pour de nombreux types de tente et constructions annexes.

Matériaux et Equipement : Toile de tente légère, tapis de sol baquet étanche à bandes de tissu, enduit double face. Rubans d'attache réglables et poche intérieure pour le rangement de petits objets.

Tente de couchage	Dimensions (LxP) en cm	Prix en €
Tente de couchage Dream Dimensions 1 pour auvents	140x200	89,-
Tente de couchage Dream Dimensions 2 pour auvents	180x200	119,-
Dream pour supplément annexe	140x200	90,-



Vous trouverez des vidéos détaillées sur notre site dwt-auvent.com/jupe-pare-vent-gonflable_mode-de-montage



1. Le ciel intérieur d'auvent

Le ciel de toit (velum) en coton tissé crée une ambiance chaleureuse dans l'auvent. Il réduit la formation de condensation et régule la température intérieure. Voir prix suivant modèle

2. Sac de transport d'auvent

Sac de grande contenance en toile polyester résistante, garni de gaze moustiquaire sur ses parties frontales pour assurer une bonne aération. Un système sophistiqué à sangle permet de limiter le volume et la taille du sac, de sorte que l'armature soit correctement rangée. Inclus : sangle réglable.

3. Tendeur d'armatures

Facile d'emploi et de grande puissance, cet outil vous sera d'une grande aide. Le crochet colle aux barres et le mécanisme à cliquets vous permet de régler optimal de la tension de votre tubulure.

4. Sac de rangement pour armatures

Matériel : En polyester Oxford robuste, enduit à l'intérieur. Une aération est cousue sur la partie supérieure afin d'assurer une bonne ventilation. Inclus : sangle réglable.

5. Le système GripStop

Le tube n'est pas endommagé lors du blocage. Le montage et le maniement sont très faciles.

6. Sac à accessoires

Pour rideaux, accessoires de haubanage, écrans coupe-vent et cache-roues ou comme sac de voyage ! 2 poignées, une sangle d'épaule. 2 poches extérieures et une poche intérieure à fermeture éclair.

7. Vario clip Standard (type S)

Les éléments Vario clip représentent une économie de vissage et assurent un confort en matière d'utilisation et de sécurité. Le jonc de toit spécial est pré-équipé en série.

8. Vario clip Hobby (type H)

Vario clip Hobby (type H) pour le montage des mâts sur les caravanes Hobby de l'année de construction 2009 – 2014 et en partie sur les Fendt à partir de l'année de construction 2011.

9. Vario clip Knaus/Tabbert/Wilk (type KG)

Vario clip Knaus/Tabbert/Wilk (type KG) pour le montage des mâts sur les caravanes Knaus et Wilk à partir de l'année de construction 2011 et Kabe à partir de l'année de construction 2001/2002.

10. Fixation toile/mât

Pour une fixation supplémentaire de la toile de toit à l'armature. Augmente la stabilité contre le vent et assure ainsi l'installation. 1 Set comprend 5 pièces de fixation et un tube de colle.

11. Repair-Tape

Répare professionnellement, solidement et définitivement les petits dégâts dans les toiles d'auvent ou de store. A commander par 20 cm ou multiple de 20.

12. Pompe électrique Supporter

avec câble de raccordement 12 V DC et fiche allume-cigare et manomètre, réglable de 1 à 15 psi avec différents adaptateurs.

13. Pompe double action Quick-Air-Press

avec manomètre et différents adaptateurs.

Accessoires pratiques	Prix en €
1 Le ciel intérieur d'auvent	voir modèle
2 Sac de transport d'auvent (env. 120x40 cm)	45,-
3 Tendeur d'armatures	40,-
4 Sac de rangement pour armatures (env. 120x30 cm)	35,-
5 GripStop 22 / 19 (3 pièces)	18,-
GripStop 25 / 22 (3 pièces)	18,50
GripStop 28 / 25 (3 pièces)	21,-
GripStop 32 / 28 (3 pièces)	22,-
6 Sac à accessoires (env. 55x23x25 cm)	29,-
7 Vario clip (3 pièces)	15,-
Vario clip (5 pièces)	21,-
8 Vario clip type H (3 pièces)	19,50
Vario clip type H (5 pièces)	27,-
9 Vario clip type KG (3 pièces)	19,50
Vario clip type KG (5 pièces)	27,-
10 Fixation toile/mât, 1 Set = 5 pastilles + 1 Tube de colle	8,50
11 Toile de réparation Super-Repair-Tape, largeur 7,5 cm, par 20 cm	13,50
12 Pompe électrique Supporter	145,-
13 Pompe à air Quick-Air-Press	35,-

EQUIPEMENTS SPÉCIAUX

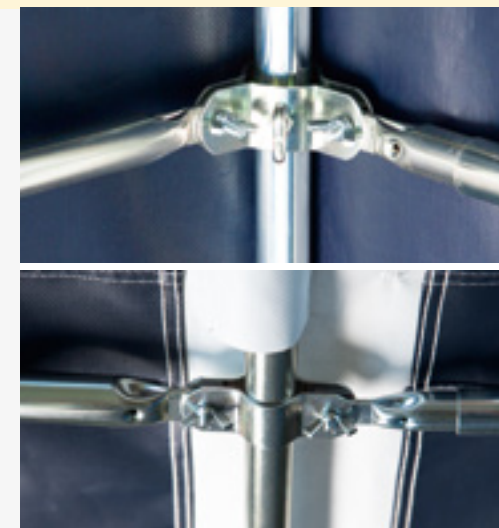
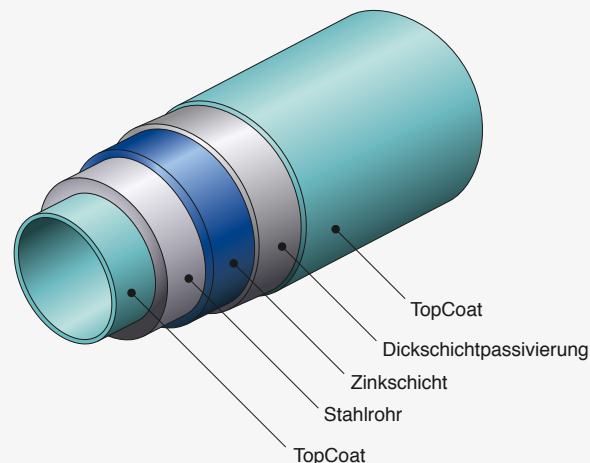

Nous fabriquons nous-mêmes nos armatures.

Les tentes gonflables dwt à grand succès se passent d'armature. Sur tous les autres modèles, l'armature constitue le deuxième composant de base à côté de la toile de tente. Comme nous comptons sur notre propre production, vous obtenez la plus haute qualité. Nous fabriquons nos barres d'auvent en acier solide et en aluminium plus léger et plus souple dans différentes dimensions en termes de diamètre de tube et d'épaisseur de paroi. Ils sont traités au maximum en usine contre les intempéries et la corrosion.

Le modèle que vous choisissez pour votre auvent peut être très important pour optimiser le poids, la stabilité et la protection contre la corrosion en fonction de l'utilisation. Nous offrons un équipement de base solide qui vous permettra de partir en vacances sans aucun problème. En outre, nous proposons également des solutions plus spécialisées qui s'orientent en fonction de vos souhaits et des conditions météorologiques prévisibles dans des emplacements spécifiques :

- Pour des raisons de poids, il peut être plus avantageux pour les campeurs de voyage d'utiliser une **armature en aluminium légère**, tandis que les campeurs saisonniers préfèrent utiliser une **armature en acier ou en aluminium plus solide** sur les emplacements plus venteux. Nous recommandons vivement aux campeurs toute l'année une **armature en acier de 32 mm** : indispensable par temps extrême en automne et en hiver.
- D'autres **barres supplémentaires, telles que des barres faitières, des barres de toit, des barres de véranda et des pieds de support**, sont disponibles pour rendre votre maison mobile plus stable sous la pluie et le vent. Piquets spéciaux pour haubannage au sol dur et fixations anti tempête font également partie de notre assortiment. Au camping, il faut surtout éviter l'affaissement du toit par de lourdes accumulations d'eau. Avec l'armature appropriée, cela fonctionne également pour le camping saisonnier et toute l'année si votre auvent reste sur place pendant une longue période sans surveillance.

Si vous passez plus de temps à la mer ou à la montagne, notre lot de **barres anti tempête** est un bon conseil. Vous reliez ainsi encore plus étroitement les parois de la tente à l'armature – pour une stabilité accrue. Les barres sont en tube d'acier galvanisé 25/22 mm Ø et les colliers d'extrémité, de connexion et d'angle garantissent un montage simple et très ferme.

Lot de barres anti-tempête

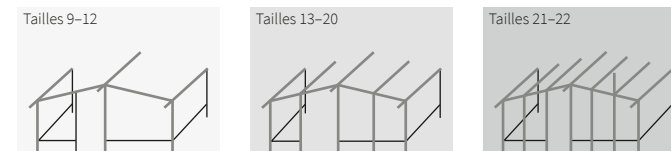

Taille	Prix en €
Lot de barres anti-tempête Tailles 9 – 12	160,-
Lot de barres anti-tempête Tailles 13 – 20	195,-
Lot de barres anti-tempête Tailles 21 – 22	230,-

Mâts complémentaires !

Pour encore plus de confort et sécurité !

Vous désirez donner à votre auvent une stabilité et une sécurité particulières, par exemple en la montant à demeure à un endroit de votre choix ? Vous trouverez ici les barres complémentaires pour y parvenir. Choisissez parmi les divers matériaux celui qui convient le mieux à vos besoins et à vos souhaits. Vous désirez monter une véranda attenante ? Vous trouverez dans le tableau ci-dessous les mâts et les barres supplémentaires, les faîtière d'avant-toit et de véranda dont vous aurez besoin.

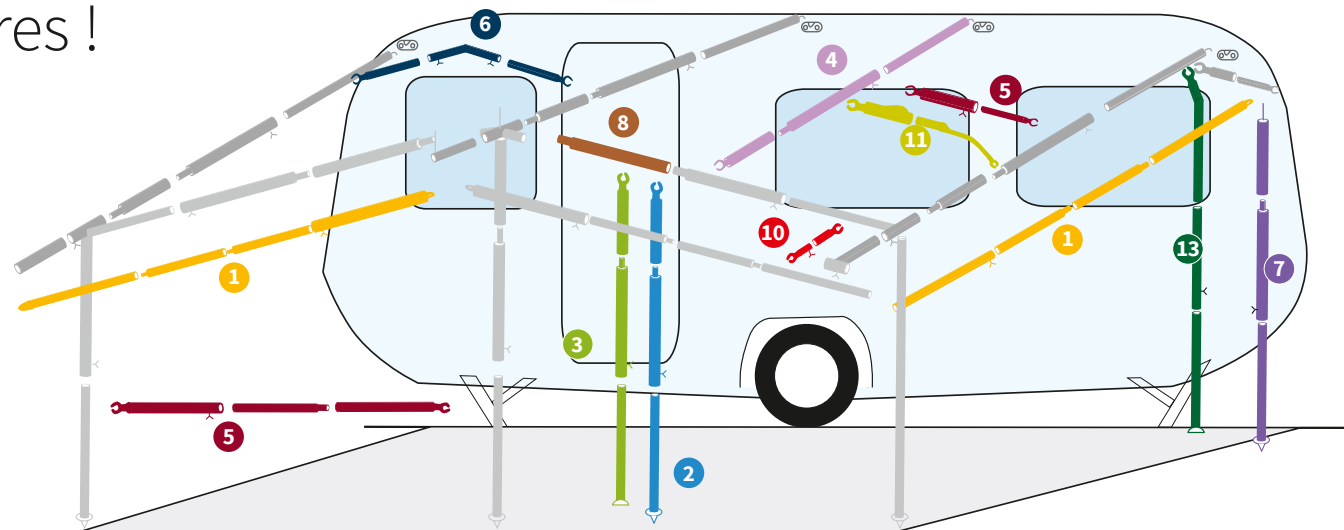

N° Mât	Description	Longueur en cm	Ø 22x1 acier	Ø 25x1 acier	Ø 28x1 acier	Ø 32x1,5 acier	Ø 25x1 aluminium avec le système GripStop	Ø 28x1 aluminium avec le système GripStop	Ø 32x1,5 aluminium avec le système GripStop
			téléscopique	Prix en €	Prix en €	Prix en €	Prix en €	Prix en €	Prix en €
1	Barres casquette	110 – 200	20,50	---	---	---	25,-	---	---
1	Barres casquette	200 – 280	26,-	---	---	---	28,-	---	---
1	Barres casquette	280 – 360	30,-	---	---	---	34,-	---	---
2	Pied antitempête (pointu au sol)	115 – 200	22,-	---	---	---	28,-	---	---
2	Pied antitempête (pointu au sol)	170 – 260	29,-	31,-	33,50	---	31,-	34,-	44,50
2	Pied antitempête (pointu au sol)	210 – 300	---	---	---	---	34,-	---	---
3	Pied antitempête (plat au sol)	170 – 260	---	31,-	35,-	41,50	---	---	46,50
4	Barre faîtière, crochets/colliers	170 – 260	25,-	28,-	37,50	44,-	31,-	36,-	43,50
4	Barre faîtière, crochets/colliers	170 – 300	---	33,50	38,50	46,-	---	38,-	48,50
5	Barre de toit Véranda, 2 colliers	75 – 120	17,50	---	---	---	22,50	---	---
5	Barre de toit Véranda, 2 colliers	115 – 200	20,-	25,-	---	---	27,-	---	---
5	Barre de toit Véranda, 2 colliers	170 – 280	22,50	28,-	---	46,50	30,-	31,50	---
5	Barre de toit Véranda, 2 colliers	280 – 360	28,-	33,-	---	---	36,-	---	---
6	Barre faîtière soudée	110 – 180	25,-	---	---	---	---	---	---
7	Pied réglable à pointe	110 – 200	20,50	---	---	---	22,50	---	---
7	Pied réglable à pointe	165 – 250	22,50	---	26,50	---	30,-	31,50	---
8*	Raccord (pièce intermédiaire), kit de 2 pcs	80	16,50	19,50	21,-	26,-	20,50	24,50	---
10	Ecarteurs, pour profondeur de l'avant-toit 20 cm, 2 colliers	18 – 23	14,-	---	---	---	---	---	---
10	Ecarteurs, pour profondeur de l'avant-toit 20 cm, 2 colliers	28 – 33	15,50	---	---	---	---	---	---
11	Barre faîtière courbée avec extrémité en acier à ressort	145 – 205	29,-	---	---	---	---	---	---
11	Barre faîtière courbée avec extrémité en acier à ressort	205 – 255	33,-	37,-	---	---	40,50	---	---
13	Pied de pression (plat au sol courbé en haut)	170 – 260	30,-	---	---	---	34,-	---	---

* ohne GripStop-Verschluss bei ALU

Sentir la qualité,
profiter de la nature !





Lorsque la passion devient profession tout est alors possible.

Comme vous le verrez dans cette partie du catalogue, beaucoup de choses sont nouvelles dans nos auvents pour camping-cars et autres. En effet, nous considérons le processus de développement des tentes de manière dynamique afin de mettre à la disposition de nos clients les dernières innovations en matière de matériaux, de design et de fonction, sur la base de plus de 35 ans d'expérience. Pour cette partie de la gamme, vous trouverez également des explications de produits détaillés sur notre site Internet et pourrez y télécharger la version complète du catalogue.

Nous n'avons pas besoin de vous en dire beaucoup sur l'attente de passer des vacances en camping-car. Que vous vous dirigiez vers l'Allgäu, la mer Baltique, l'Autriche, le Sud-Tirol ou les Pyrénées : avec l'auvent mobile adaptée à bord, l'option de créer un espace supplémentaire protégé et confortable devant le véhicule : pour une plus grande proximité avec la nature, pour s'asseoir et profiter – bien sûr aussi pour ranger de nombreux ustensiles de plein air.

Développer et créer des tentes de première classe n'est pas pour nous un métier, mais une vocation. Souvent, nous disons avec un clin d'œil : Cela fait depuis longtemps partie de notre ADN. En conséquence, beaucoup de passion et de détermination se retrouvent dans chaque produit. Le plus important est que les clients en profitent pendant de nombreuses années, c'est pourquoi il est important de choisir la tente la plus appropriée lors de l'achat. Sur ce point, rien n'est laissé au hasard. Découvrez-le sur notre site Web, où vous trouverez des filtres de produits, un calculateur de taille, une comparaison de modèles, une demande de commande en ligne, des conseils, des échantillons de tissu et des instructions de montage pour l'auvent approprié à la caravane. Bien entendu, le revendeur spécialisé de votre région se réjouit également de pouvoir vous conseiller. Et si vous le souhaitez, notre exposition permanente dans le showroom à Baunatal, vous donnera certainement de précieuses inspirations.

Sybille et Claus Winneknecht

Ce n'est pas une question de plus ou de moins. Cela concerne uniquement les produits qui correspondent parfaitement à vous et votre véhicule. Ces symboles se retrouvent sur chaque page et vous montre en un clin d'œil les points importants de l'auvent.

NOUVEAU Nouveau modèle ou modèle en version retravaillée dans la collection 2023/24



Grâce au filtrage des produits vous trouvez en quelques clics l'auvent dwt convenant le mieux à vos vacances. Si nécessaire, nous vous expliquerons personnellement cela volontiers.



Il nous est impossible d'exposer toutes les informations dans le catalogue. Sur le site Internet **dwt-auvent.com**, nous vous donnons des renseignements supplémentaires sous forme d'images et de textes. Vous y trouverez des explications détaillées, des conseils quant au fonctionnement et à l'utilisation ou d'autres modèles de tente supplémentaires.



Les modèles ou les packs d'accessoires proposés en complément sont à un prix avantageux. Économiser de l'argent sans devoir renoncer à la qualité. Cela est possible grâce à de nombreux facteurs.



Demandez-nous une offre en ligne pour l'auvent désiré. Par la suite nous vous contactons pour contrôler vos données et répondre à vos questions éventuelles. Vous pouvez ainsi être sûr d'avoir choisi l'auvent parfaitement adapté. Cette possibilité fonctionne également pour la plupart de nos accessoires.



Voulez-vous vous familiariser avec votre auvent avant vos vacances ? Vous pouvez recevoir gratuitement pour un grand nombre de nos auvents dwt des échantillons de tissus. Ceux-ci vous seront envoyés chez vous, vous pourrez ainsi les tester à votre aise. En même temps nous vous donnerons les informations précises et complètes des propriétés de nos matériaux.



HQ = High-Quality – tissu polyester ripstop particulièrement résistant. Des fils renforcés cousus à des intervalles réguliers dans les deux directions créent un aspect de structure quadrillée et augmentent au niveau technique les valeurs de la résistance à la déchirure.



Des tentes avec une construction moderne et des chambres à air à la place des constructions traditionnelles avec armature. Nous recommandons les tentes Air In exclusivement à des fins de voyage en dehors de la saison hivernale.

Sommaire

TENTES POUR FOURGONS

Aussi confortable équipé que soit votre camping-car, l'auvent devant le véhicule offre plus de contact avec la nature et ce sentiment particulier de plein air. En plus de nos classiques dans cet assortiment, nous avons créé deux nouveaux produits attrayants avec Rodeo Air et Fortuna Air. Nous sommes impatients de voir comment ils vous plairont.

à partir de la page M4



AUVENTS DE STORE

Un auvent sur le camping-car est pratique, il suffit de le dérouler et vous êtes bien protégé. Pour encore plus de protection contre le soleil et les rayons UV, ou encore contre les vents latéraux ou la pluie, vous pouvez utiliser nos accessoires de store. Les différents modèles s'adaptent latéralement au store et peuvent être complétés par une paroi avant assortie. Ainsi, votre tente de store complète avec beaucoup d'espace supplémentaire au camping-car est créée.

à partir de la page M12



ÉQUIPEMENTS SPÉCIAUX

La tente mobile de votre choix peut être encore mieux équipée avec des extras utiles et des accessoires pratiques pour vos vacances préférées. Nous vous offrons ici aussi de nombreuses possibilités et nous nous efforçons d'offrir dans les moindres détails la qualité que vous attendez de nous.

à partir de la page C29



Les auvents gonflables peuvent être montés avec un minimum d'efforts et en peu de temps. Ainsi, elles sont adaptées et recommandées pour l'utilisation lors de brefs séjours



Espace de vie agrandi en raison d'une profondeur de tente différente. Convient à ceux qui utilisent l'auvent comme salon qui veulent l'aménager avec confort.



La hauteur de pose ou de montage est indépendante du véhicule. Nous signalons ces modèles par ce symbole destinés aux différentes hauteurs de montage.



Le tapis de sol empêche l'humidité, la pluie ainsi que la transpiration montant du sol d'entrer dans l'auvent. De plus il évite l'intrusion d'insectes indésirables. Grâce au tapis de sol, l'entretien de l'auvent devient un jeu d'enfants.



Classe easy : disponible immédiatement, design intemporel, équipement attrayant et convaincant, très bon prix... dites-le vous aussi : c'est vraiment easy !



Tentes de voyage doivent être faciles à monter, sont de préférence fabriquées en matériaux légers, perméables à la lumière et à la vapeur d'eau et possèdent de grandes fenêtres à moustiquaire qui permettent une bonne ventilation transversale. Les tentes de voyage doivent résister à des périodes de vacances limitées dans le temps.



Tentes saisonnières devraient résister aux intempéries s'abattant sur l'auvent du printemps à l'automne. Le plus souvent, elles sont montées à un endroit de manière prolongée. L'équipement est plus complet et adapté à cette utilisation, en sachant que des ajustements de l'armature aux conditions locales sont toujours recommandés.

Inscrivez-vous à notre newsletter !



dwt-auvent.com/_newsletter_fr





AUVENTS POUR MOTORHOMES ET FOURGONS

Tentes mobiles – parfaitement ancrées au camping-car.

Les camping-cars modernes peuvent être aussi confortables que l'on veut, si vous restez sur le lieu de vacances pendant une longue période, un espace supplémentaire peut être agréable et utile. Cela est particulièrement vrai par mauvais temps. Lors du choix du bon auvent mobile (en plus de l'utilisation prévue et de vos souhaits d'équipement), la question décisive est de savoir si vous préférez une tente mobile indépendante ou une tente mobile fixée au véhicule. Pour que la tente et le véhicule s'adaptent parfaitement, la hauteur de montage indiquée sur chaque modèle et/ou la hauteur du bord supérieur de la porte du camping-car sont importantes.

Les auvents indépendants ne sont pas reliés au véhicule :

Ils sont placés devant le véhicule et le passage de la tente au véhicule se fait par la paroi arrière ou une paroi latérale qui peut être ouverte. Pour assurer la transition un sas de liaison est créé pour protéger des intempéries. Il a pour fonction de compenser les différences de hauteur et les distances entre la tente et le véhicule. Si vous souhaitez partir en voiture et laisser l'auvent, il vous suffit de détacher le sas et de fermer le panneau arrière de la tente.

Les auvents dépendants sont solidement ancrés :

Vous reliez cette variante d'auvent à votre camping-car via profil sur le toit du véhicule. Le jonc du toit peut être glissé dans un rail monté séparément ou dans le profil

de la face avant d'un store disponible chez presque tous les fabricants de stores. Nos tentes mobiles sont équipées de série pour les deux types d'ancrage.

Thème du tapis sol :

Beaucoup d'auvents de fourgons avec système Air-In, mais pas tous, ont un tapis de sol cousu. Pour certains modèles de tente de bus, nous proposons le tapis de sol en option. Pour les modèles sans cet équipement, vous devez absolument commander le sol de la tente séparé ou cousu. Ce n'est qu'ainsi que le vent, l'humidité du sol et les insectes gênants resteront à l'extérieur et que le nettoyage de la tente sera beaucoup plus facile.



Conseils et outils pour relier l'auvent et le véhicule.

Dans le cas des auvents indépendants fourgons/minibus et camping-cars, la partie horizontale du sas de liaison est posée sur le toit du véhicule, fixée sur le véhicule ou tendue au sol de l'autre côté du véhicule. Les œillets du sas de raccordement sont prévus pour l'installation des haubans fournis de série.

Pour le montage d'un auvent indépendant sur le fourgon, nous proposons plusieurs possibilités de fixation. Choisissez la meilleure variante en fonction des spécificités du véhicule.

Si votre fourgon est équipé d'un store, vous pouvez placer en quelques secondes la barre de sas insérée dans l'ourlet du sas au-dessus du boîtier du store et la fixer avec des cordelettes ou des sangles. Partout où vous avez une surface lisse au-dessus de la porte coulissante, vous pouvez fixer la barre du sas de liaison avec deux ventouses en option.

Si votre fourgon est équipé d'un porte-bagage ou d'une galerie de toit, vous pouvez fixer la barre du sas à l'aide des bandes de velcro existantes.

Si vous disposez d'un rail d'auvent sur votre fourgon. Si vous souhaitez utiliser la fixation d'auvent, vous pouvez utiliser notre jeu d'adaptateurs de jonc en option. Une autre option est notre jeu d'adaptateurs magnétiques, mais le toit du véhicule doit alors être en tôle d'acier lisse.

Pour les auvents dépendants qui se fixent à votre véhicule par un rail ou par le profil de la face avant du store, nous proposons différents boudins/coussins qui permettent d'étanchéifier le contact entre l'auvent et les parois latérales du véhicule. La fixation des mousses/coussins se fait par bandes velcro/cordelettes.

1. fixation de sas standard avec barre de sas et deux pinces
2. ventouses
3. adaptateur magnétique
4. adaptateur de jonc
5. fixation sur galerie de toit



* Picco Air



PICCO/PICCO AIR

L'illustration montre Picco Air avec tapis de sol

Pour les véhicules avec une hauteur de gouttière de 180 – 220 cm. indépendant; Picco avec armature en fibres de verre longlife 12,7 mm; Picco Air avec système de chambres à air (diamètre 10 cm); Matériau : Texolan 30, revêtement PU. Panneau avant avec fenêtre et rideau; entrée enroulable vers le haut et transformable en toit solaire. Aérateur. Parois latérales avec fenêtre d'aération (gaze/film transparent) et volet; paroi latérale droite pouvant être enroulée/relevée (2 pieds de montage inclus). Picco Air dispose en outre d'un insert de gaze enroulable derrière les entrées, d'un tapis de sol cousu. Panneau arrière enroulable pour Picco et Picco Air; sas de connexion avec ourlet creux pour barre de sas et préparation pour l'insertion du jonc; coutures soudées à l'intérieur, possibilités d'haubanage anti tempête.

Modèle	Dimensions (L x P) en cm	Prix spécial en €
Picco	320 x 150 + 100	395,-
Picco Air	320 x 150 + 100	550,-

Mesure de l'emballage 75x23 cm

Options et équipement spécial recommandés	Prix en €
Jeu d'adaptateurs magnétiques	75,-
Jeu d'adaptateurs à jonc	39,-
Ventouse (pièce)	45,-
Tube de montage en aluminium (110 – 200 cm, par pièce)	22,50

Options et accessoires utiles dès la page C29!



Illustrations des armatures
 - Equipement de série
 - Barres supplémentaires recommandées



L'illustration montre Picco. La porte d'entrée latérale est transformable en protection solaire.



dwt-auvent.com/
fr_picco



dwt-auvent.com/
fr_picco-air



Vous trouverez des vidéos détaillées sur notre site web.



FJORD 30

Pour les véhicules avec une hauteur de gouttière de 180 – 220 cm. indépendant; armature en fibre de verre Longlife 12,7 mm avec barres de tension et barre de sas en acier; Texolan 30, revêtement PU; Paroi avant avec fenêtre et rideau et porte d'entrée qui fermée est une grande fenêtre de ventilation (avec volet). Parois latérales droite et gauche avec fenêtre d'aération (gaze/film transparent) et volet de fenêtre verrouillable, paroi latérale droite enroulable vers le haut. Paroi arrière enroulable latéralement vers la gauche, sas de liaison avec ourlet creux pour la barre de sas et préparation pour l'insertion du jonc, coutures soudées à l'intérieur, possibilités d'haubanage anti tempête. Tapis de sol (option) suspendu par des œillets et navettes.



dwt-auvent.com/
fr_fjord-30

TENTES POUR MOTORHOMES ET FOURGONS

Modèle	Dimensions (L x P) en cm	Prix spécial en €
Fjord 30	340 x 240	550,-

Mesure de l'emballage 75 x 30 cm

Options et équipement spécial recommandés	Prix en €
Tapis de sol*	50,-
Tente de couchage 140x200 cm	80,-
Toile solaire 340 x 140 cm	79,50
Jeu d'adaptateurs magnétiques	75,-
Jeu d'adaptateurs à jonc	39,-
Ventouse (pièce)	45,-

Options et accessoires utiles dès la page C29!

*Tapis de sol en option : à fixer avec des œillets et navettes.



Illustration des armatures
- Equipement de série

NOUVEAU



RODEO AIR

Pour les véhicules avec une hauteur de gouttière de 180 – 220 cm; indépendant; système Air-In (diamètre chambre à air 10 cm); Texolan 30, revêtement PU. Paroi avant avec fenêtre et rideau et entrée qui, une fois fermée, est une grande fenêtre de ventilation (avec volet). Parois latérales avec fenêtre de ventilation (gaze/ Film transparent) avec rabat et rideau; parois latérales pouvant être enroulées/relevées (2 pieds de montage compris); paroi arrière pouvant être enroulée et retirée; sas de liaison profond avec deux portes d'entrée, sas de liaison avec ourlet creux pour la barre de sas et préparation à l'insertion du jonc, coutures soudées à l'intérieur, possibilités d'haubanages anti tempête. Tapis de sol en 2 parties (option), pour tente principale et sas de liaison.



dwt-auvent.com/
fr_rodeo-air



Vous trouverez des vidéos détaillées sur notre site web.

Modèle	Dimensions (L x P) en cm	Prix spécial en €
Rodeo Air	320 x 200 + 100	695,-

Mesure de l'emballage 75 x 35 cm

Options et équipement spécial recommandés	Prix en €
Tapis de sol (en 2 parties)*	45,-
Jeu d'adaptateurs magnétiques	75,-
Jeu d'adaptateurs à jonc	39,-
Ventouse (pièce)	45,-

Options et accessoires utiles dès la page C29!

*tapis de sol en 2 parties (option)



Illustrations des armatures
- Equipement de série
- Barres supplémentaires recommandées





ISOLA AIR TURBO

Tapis de sol inclus

Pour les véhicules avec une hauteur de gouttière de 180–220 cm; indépendant; Système Air-In (diamètre chambres à air 10 cm); Texolan 30, revêtement PU. Paroi avant avec fenêtre de ventilation et volet et entrée qui fermée, est une grande fenêtre de ventilation (avec volet). Panneau latéral gauche avec fenêtre d'aération (gaze/film transparent) et volet, côté droit avec porte enroulable vers le haut et fenêtre d'aération intégrée. Tapis de sol cousu. Paroi arrière enroulable latéralement vers la gauche, sas de liaison avec ourlet creux pour la barre de sas et préparation pour l'insertion du jonc, coutures soudées à l'intérieur, possibilités d'haubantage anti tempête.



dwt-auvent.com/
fr_isola-air-turbo

Modèle	Dimensions (L x P) en cm	Prix spécial en €
Isola Air Turbo	300 x 300	625,-
Mesure de l'emballage 75 x 30 cm		

Options et équipement spécial recommandés	Prix en €
Tente de couchage 140 x 200 cm	80,-
Jeu d'adaptateurs magnétiques	75,-
Jeu d'adaptateurs à jonc	39,-
Ventouse (pièce)	45,-
Options et accessoires utiles dès la page C29!	



Illustration des
armatures
- Equipement
de série



Scanner, visionner,
installer !
dwt-auvent.com/
isolair_mode-de-
montage





RAPID AIR II

Tapis de sol inclus

Pour les véhicules avec une hauteur de gouttière de 180–220 cm; indépendant, Système Air-In (diamètre chambres à air 10 cm); Texolan 30, revêtement PU. Paroi avant avec fenêtre et rideau et entrée qui fermée, est une grande fenêtre de ventilation (avec volet). Parois latérales droite et gauche avec Fenêtre d'aération (gaze/film transparent) et volet de fenêtre verrouillable, paroi latérale droite enroulable vers le haut. Paroi arrière enroulable latéralement vers la gauche, sas de liaison avec ourlet creux pour la barre de sas et préparation pour l'insertion du jonc, coutures soudées à l'intérieur, possibilités d'haubantage anti tempête.



dwt-auvent.com/
fr_rapid-air-ii



Vous trouverez des vidéos
détaillées sur notre site web.

Modèle	Dimensions (L x P) en cm	Prix spécial en €
Rapid Air II	340 x 240	795,-
Mesure de l'emballage 75 x 30 cm		

Options et équipement spécial recommandés	Prix en €
Tente de couchage 140 x 200 cm	80,-
Jeu d'adaptateurs magnétiques	75,-
Jeu d'adaptateurs à jonc	39,-
Ventouse (pièce)	45,-
Tube de montage en aluminium (110–200 cm, par pièce)	22,50
Options et accessoires utiles dès la page C29!	



Illustrations des
armatures
- Equipement de série
- Barres
supplémentaires
recommandées



Scanner, visionner,
installer !
dwt-auvent.com/
rapidairii_mode-de-
montage



PEGASUS AIR

Tapis de sol inclus

Pour les véhicules avec une hauteur de gouttière de 180–220 cm; indépendant. Système Air-In (diamètre chambres à air 10 cm); Texolan 30, revêtement PU. Paroi avant deux fenêtres de ventilation (gaze/film transparent) avec volet; entrée avec casquette dans le segment droit, enroutable vers le haut. Paroi latérale droite avec entrée et fenêtre de ventilation (gaze/film transparent) avec volet. Peut être relevé en toit solaire (2 pieds de montage inclus de série), fenêtres avec rideaux et aérations élevées. Paroi latérale gauche avec deux aérations hautes verrouillables. Tapis de sol fermement cousu. Panneau arrière, un segment enroutable vers le haut; sas de liaison avec ourlet creux pour barre de sas et préparation pour l'insertion du jonc; coutures soudées à l'intérieur, possibilités d'haubanage anti tempête.



dwt-auvent.com/
fr_pegasus-air

TENTES POUR MOTORHOMES ET FOURGONS

Modèle	Dimensions (L x P) en cm	Prix spécial en €
Pegasus Air	500x300	895,-

Mesure de l'emballage 95x35 cm

Options et équipement spécial recommandés	Prix en €
Set de tentes de couchage Pegasus Air 140x210 (2 pièces)	119,50
Jeu d'adaptateurs magnétiques	75,-
Jeu d'adaptateurs à jonc	39,-
Ventouse (pièce)	45,-

Options et accessoires utiles dès la page C29!



Vous trouverez des vidéos détaillées sur notre site web.



Illustration des armatures
- Equipement de série



Scanner, visionner, installer!
dwt-auvent.com/
pegasusair_mode-de-montage



PATRON AIR HQ

Tapis de sol inclus

Pour les véhicules avec une hauteur de gouttière de 180–220 cm; indépendant. Système Air-In (diamètre chambre à air 10 cm); Texolan 150 HQ, revêtement PU. Paroi avant avec trois fenêtres et rideau, fenêtre centrale sert d'entrée enroutable vers le haut et transformable en toit solaire (pieds de montage en option), avec moustiquaire enroutable vers le haut. Parois latérales avec fenêtre d'aération (gaze/film transparent) avec rabat, y compris moustiquaire enroutable vers le haut. Les deux fenêtres de ventilation enroutables/relevables en toit solaire (pieds de montage en option). Paroi arrière enroutable latéralement vers la gauche sas de liaison avec ourlet creux pour barre de sas et préparation pour l'insertion du jonc; coutures soudées à l'intérieur, possibilités d'haubanage anti tempête.



dwt-auvent.com/
fr_patron-air-hq



Vous trouverez des vidéos détaillées sur notre site web.

Modèle	Dimensions (L x P) en cm	Prix spécial en €
Patron Air HQ	340x240 + 60	995,-

Dimensions repliées en cm (L x P) env. 95x35

Options et équipement spécial recommandés	Prix en €
Tente de couchage Patron Air HQ 140x200 cm	80,-
Jeu d'adaptateurs magnétiques	75,-
Jeu d'adaptateurs à jonc	39,-
Ventouse (pièce)	45,-
Tube de montage, alu (110 – 200 cm, par pièce)	22,50

Options et accessoires utiles dès la page C29!



Illustrations des armatures
- Equipement de série
- Barres supplémentaires recommandées

NOUVEAU



FORTUNA AIR

Pour les véhicules avec une hauteur de rail de 240 – 255 cm.

Tente à montage rapide, fiable pour les voyages, avec système Air-In (diamètre du tuyau d'air 10 cm); entièrement en Texolan 30, revêtement PU. Toit avec jonc de 7 mm pour l'installation sur la caravane et jonc de 6 mm pour installation sur un store. Idéal pour fourgons/vans grâce à la barre de tension Alu en remplacement du coussin Air In dans le toit. Au centre de la paroi avant, entrée avec grande fenêtre transparente et rideau; la porte peut être enroulée vers le haut ou relevée vers l'avant (2 pieds de montage sont compris dans la livraison); à l'intérieur, un insert de gaze complètement enroulable peut être fermé par fermeture à glissière; les deux parois latérales avec grande et petite fenêtre transparente et rideau; Porte s'ouvrant latéralement (avec effet de porte écurie); à l'intérieur, un insert de gaze s'ouvrant latéralement peut être fermé par fermeture à glissière; dans chaque paroi latérale une ventilation haute couverte; auvent réglable en hauteur par des adaptateurs de pied; toutes les coutures soudées intérieurement.

Modèle	Dimensions (L x P) en cm	Prix spécial en €
Fortuna Air	300 x 280	725,-

Options et équipement spécial recommandés	Prix en €
Barre de pression spéciale en alu (par pièce)	29,50
Boudin en matière synthétique (par pièce)	22,50
Coussin d'air Air-In (par pièce)	55,-
Jupe d'auvent gonflable (voir page C32)	
Options et accessoires utiles dès la page C29.	

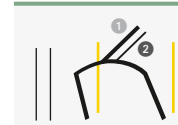

Illustrations des armatures

- Équipement de série
- ① coussin d'écartement Air In
- ② barre de tension alu
- Barres supplémentaires recommandées (voir p. C34)



dwt-auvent.com/
fr_fortuna-air-mobil



Vous trouverez des vidéos détaillées sur notre site web.



SPACE AIR HQ

Tente de voyage légère avec système de chambres à air (diamètre des chambres à air 10 cm); entièrement en Texolan 150 HQ, revêtement PU. Toit avec jonc de 7 mm pour la fixation sur la caravane et jonc de 6 mm pour la connexion avec le store. Fenêtre en gaze avec rideau et rabat refermable; pour les tailles 260 et 320, fenêtre en film transparent avec rideau; tailles 375 et 445 deux fenêtres en film transparent avec rideau. Le volet de la fenêtre à moustiquaire peut être tirée en capot d'aération. Tous les segments de paroi avant s'enroulent vers le haut ou peuvent être relevés en toit solaire (pieds de montage en option). Parois latérales avec fenêtre en gaze/film avec rideau; entrées à enroulement latéral avec effet porte d'écurie; haubannage à l'extérieur; coutures soudées à l'intérieur, possibilités de tensions anti-tempête.

Taille	Dimensions (LxP) en cm	Prix spécial en €		
		Anbauhöhe M (235 – 250 cm)	Anbauhöhe L (250 – 265 cm)	Anbauhöhe XL (265 – 280 cm)
260	260x280	965,-	1.005,-	---
320	320x280	---	1.035,-	1.070,-
375	375x280	1.135,-	1.155,-	1.170,-
445	445x280	1.250,-	---	---

Dimensions repliées en cm (LxP) env. 80x30

Options et équipement spécial recommandés

	Prix en €
① Barre de pression spéciale aluminium pour hauteur de montage M	29,50
① Barre de pression spéciale aluminium pour hauteur de montage L + XL	32,50
② Boudin en matière synthétique (par pièce)	22,50
② Coussin d'air Air-In (par pièce, pour le montage de la marquise)	55,-
③ Lot de coussins d'écartement pour tailles 260 + 320	75,-
③ Lot de coussins d'écartement pour tailles 375 + 445	105,-
Coussins d'écartement (lot de 3, pour montage sur marquise/store) pour tailles 260 + 320	35,-
Coussins d'écartement (lot de 4, pour montage sur marquise/store) pour tailles 375 + 445	45,-
Ciel intérieur pour tailles 260 + 320	45,-
Ciel intérieur pour tailles 375 + 445	55,-
Tube de montage aluminium 25 x 1 mm (110 – 200 cm, par pièce)	22,50

Options et accessoires utiles dès la page C29!

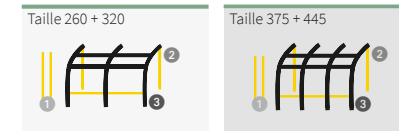
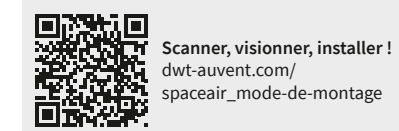

Illustration des armatures

- Équipement de série
- Équipement supplémentaire recommandé



Vous trouverez des vidéos détaillées sur notre site web.



Scanner, visionner, installer !
dwt-auvent.com/
spaceair_mode-de-montage



dwt-auvent.com/
fr_space-air-hq-mobil



AUVENTS DE STORE

Auvent de store : de la paroi individuelle à l'espace supplémentaire complet.

Votre camping-car – ou votre caravane – dispose d'un store ? Nous vous proposons des options flexibles de compléments avec des accessoires modulaires que vous pouvez facilement ajouter à votre store pour encore plus de protection contre le soleil, le vent et les intempéries. Si vous le souhaitez, vous pouvez même créer une tente de store fermée des trois côtés. Que ce soit individuellement ou en tant que tente complète : grâce à un haubanage au sol optimal des parois de la tente, votre store gagnera en stabilité.

Vous devez faire attention à ces paramètres pour que la taille, les fixations et la fonctionnalité correspondent parfaitement :

(A) Hauteur de véhicule :

La hauteur totale du véhicule reprend tous les accessoires posés sur le toit, cheminée, lanterneau ... Cette hauteur n'est pas utilisable pour le choix des parois de store puisque les parois se fixent uniquement sur le store.

(B) Types de montage de stores :

Lorsque le store se fixe sur la paroi du véhicule, nous parlons de marquise de côté. Si le store trouve sa place sur le toit du véhicule il s'agit d'une marquise de toit. Cette différence est très importante pour la découpe et les finitions des parois latérales.

(C) Hauteur de pose de la marquise :

Lorsque nous parlons de la hauteur de pose de la marquise, nous parlons de la distance entre le sol et le bas du boîtier de votre store (pour les marquises de côté). Pour les marquises de toit nous prenons la distance entre le sol et le profil inférieur du capot ouvrant. Nous vous conseillons pour la prise de mesure de placer le véhicule le plus horizontalement possible.

(D) Longueur de la marquise :

Les fabricants de stores proposent leurs produits en différentes longueurs. Généralement nous prenons la longueur totale du store complètement refermé.

(E) Profondeur de marquise :

La toile du store donne en théorie la profondeur maximale. Cependant la longueur des bras limite la profondeur utilisable du store. Pour garder une tension optimale de la toile il est recommandé de ne pas ouvrir le store à l'extrême. Pour la fabrication des parois latérales nous tenons compte de la profondeur maximale possible de la toile tendue.

(F) Profondeur au sol :

Est dépendante de la profondeur de la marquise. Est prise horizontalement à partir du véhicule jusqu'au profil du capot avant du store.

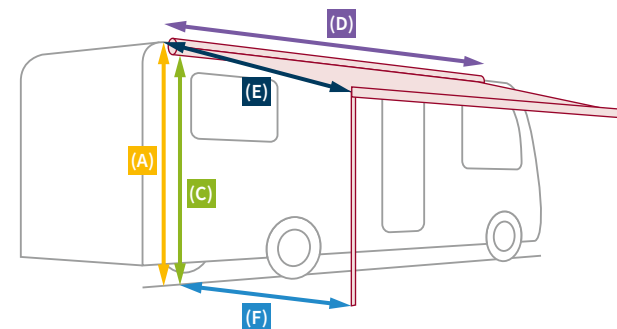



Tente de store modulable et facile à monter pour stores montés sur la paroi latérale ou le toit du véhicule. Compatible avec les stores des marques Thule/Omnistor (séries 5, 6, 8 et 9) et Dometic (séries PW 1100, 1500 et PR 2000, 2500). Parois d'auvent en tissu léger traitex revêtu d'un côté; bandes anti-éclaboussures et bavettes en toile polyester enduites de PVC; élément de base face avant 300 et 400 cm avec fenêtre ouvrante et rabattable; la porte d'entrée enroutable vers le haut de base sur la paroi avant peut être déplacée; l'élément de base peut être ajusté à la largeur requise du store par des fermetures à glissière verticales avec des éléments d'élargissement (25 cm, 50 cm et 100 cm); les parties frontales se fixent dans le profil avant du store grâce à un jonc.



Parois latérales (1 paire) avec grande fenêtre d'aération et capot d'aération; dans chaque paroi latérale une porte d'entrée s'ouvrant latéralement; les parois latérales sont amovibles sans qu'il soit nécessaire de détacher les fixations au store. Le montage des parois latérales s'effectue par une barre de tension glissée dans l'ourlet creux et par de clips; les parois latérales sont équipées de boudins en mousse volumineux cousus; barre de pression en option; les liaisons des parois latérales à la paroi avant sont effectuées par des fermetures à glissière.

Pour les stores Dometic, le kit d'adaptateurs Dometic proposé en options est nécessaire pour une connexion optimisée des parois latérales avec la paroi avant. Paroi latérale spéciale pour fourgons/vans dont le store est monté sur le toit (bord inférieur de la caisse de store 230-250 cm) Pour cette catégorie de véhicules et ce type de montage, nous proposons une paroi latérale optimisée pour la coupe. Cette paroi latérale reprend la forme convexe de la paroi latérale du véhicule. Pour les fourgons/vans (comme par exemple Fiat Ducato, VW Crafter), vous avez besoin concrètement de la paroi latérale L-Vans.

Cette paroi latérale est équipée de série d'une sangle de tension qui assure la meilleure étanchéité possible de la paroi latérale du store avec la paroi latérale du véhicule.



Vous trouverez des vidéos détaillées sur notre site web.

parois latérales (1 paire) incl. barre de tension		
hauteur de montage (bas du boîtier du store)	N° Art.	Prix en € (1 paire)
store de côté		
M (220-240 cm)	165012400	750,-
L (240-260 cm)	165012600	760,-
XL (260-280 cm)	165012800	775,-
store de toit		
L-Vans (230-250 cm)	1650125510	785,-
L (240-260 cm)	1650126010	760,-
XL (260-280 cm)	1650128010	775,-

face avant pour store de côté et de toit			
largeur de face avant	hauteur face avant	N° Art.	Prix en €
100 cm (paroi fenêtre)	190-210 cm	16501100	165,-
300 cm	190-210 cm	16501300	395,-
400 cm	190-210 cm	16501400	470,-
extension 25 cm	190-210 cm	16501025	60,-
extension 50 cm	190-210 cm	16501050	75,-
Jeu adaptateurs « Dometic »		16501005	45,-

Options et équipement spécial recommandés	N° Art.	Prix en €
set de rideaux pour face avant 300	880303	35,-
set de rideaux pour face avant 400	880304	45,-
Boudin synthétique (1 pièce) pour côté L-Vans	188073	22,50
piéd de pression (acier 22x1 mm, télescopique jusque 300 cm)	800425	37,50
jupe d'auvent gonflable (voir page C32)		
adaptateur sangle de sécurité pour store (1 paire)	810204	15,-
sangles de sécurité Plus (1 paire)	810213	48,-



It's Holiday pour camping-car
dwt-auvent.com/
fr_its-holiday-mobil



It's Holiday pour caravane
dwt-auvent.com/
fr_its-holiday

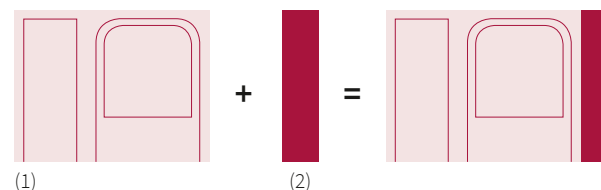

Combiner les segments individuels suivant vos souhaits et la longueur de votre store. Les deux éléments de base (1) pour face avant de 300 et 400 cm de longueur sont en deux pièces (une porte enroutable vers le haut et une fenêtre panorama). Avec les compléments (2) de 25, 50 ou 100 cm de long, vous pouvez obtenir la longueur exacte de votre store. Vous pouvez installer ces segments complémentaires librement à gauche, à droite ou au milieu de la face avant.



Parois adaptés aux stores des marques Thule/Omnistor (séries 5 et 6, 8 et 9), Fiamma (séries F45 et F80) et Dometic (séries PW 1100, 1500 et PR 2000, 2500) entièrement en polyester enduit de PVC. Les modules de face avant sont combinables entre elles et reliés par des fermetures à glissière verticales; la combinaison de différents modules de paroi avant permet d'obtenir la largeur de paroi avant souhaitée; les modules de paroi avant sont reliés au profil du store par un jonc. Paroi latérale montable à droite ou à gauche incl. Ourlet creux avec barre de tension; boudins et



barres de pression en option; paroi latérale spéciale pour les fourgons/vans où le store est à une hauteur de montage de 230 – 250 cm. Pour cette catégorie de véhicules (fourgons/vans), nous proposons une paroi latérale optimisée pour la coupe et l'ajustement. Cette paroi latérale reprend la forme convexe de la paroi latérale du véhicule. Pour les fourgons (comme par exemple Fiat Ducato, VW Crafter), vous avez besoin concrètement de la paroi latérale L-Vans.

Cette paroi latérale est équipée de série d'une sangle de tension qui assure une étanchéité optimale de la paroi latérale avec la paroi latérale du véhicule. Double bavette au sol avec tendeurs au sol ajustables. Connexion verticale de la paroi avant à la paroi latérale via l'adaptateur de connexion en option.

Remarque : Sur notre site internet, nous vous montrons les nombreuses possibilités de combinaison pour la configuration de la face avant.

paroi latérale (universel, positionnable à gauche ou à droite, incl. barre de tension)			
hauteur de montage (bas du boîtier du store)		N° Art.	Prix en € (1 paroi côté)
M (220 – 240 cm)		165022400	260,-
L (240 – 260 cm)		165022600	285,-
L-Vans (230 – 250 cm)		165022610	325,-
XL (260 – 280 cm)		165022800	295,-
XXL (270 – 290 cm)		165022900	325,-

paroi frontale			
dénomination	hauteur face avant	N° Art.	Prix en €
largeur 100 (élément porte)	190 – 210 cm	165021100	165,-
largeur 125	190 – 210 cm	16502125	150,-
largeur 150	190 – 210 cm	16502150	175,-
largeur 175	190 – 210 cm	16502175	195,-
largeur 200	190 – 210 cm	16502200	210,-

Options et équipement spécial recommandés	N° Art.	Prix en €
boudin de mousse synthétique (1 pièce)	188073	22,50
piéd de pression (acier 22x1 mm, télescopique jusque 300 cm)*	800425	37,50
adaptateur de liaison (1 paire)	16502003	45,-
jupe auvent gonflable (voir page C32)		
adaptateur sangle de sécurité pour store (1 paire)	810204	15,-
sangles de sécurité Plus (1 paire)	810213	48,-

* pas pour Van L



Rain Outside
pour camping-car
dwt-auvent.com/
fr_rain-outside-mobil



Rain Outside
pour caravanes
dwt-auvent.com/
fr_rain-outside



**Vous trouverez des vidéos
détaillées sur notre site web.**



RAIN OUTSIDE POUR MINIBUS

Parois pour Thule/Omnistor (série 4900,5102) et Fiamma (série F40 Van) entièrement en tissu polyester revêtu de PVC. Optimisé pour les fourgons (VW T5, T6, Ford Nugget, Mercedes Classe V, Peugeot Traveler, Campster, Renault Traffic).

Le jonc de la paroi avant est inséré dans le rail du store; la paroi avant est centrée et équipée de fermetures à glissière verticales, les deux segments peuvent être enroulés individuellement ou ensemble; la paroi avant est équipée de clips pour attacher une sangle de sécurité (option), la paroi latérale peut être montée à droite ou à gauche et tendue entre les 2 parties du boîtier du store par la barre de tension (acier 25x1 mm) incluse dans la livraison; Les parois latérales concaves s'adaptent parfaitement au véhicule avec la sangle de tension standard.

Les parois avant et latérales peuvent être reliées à l'aide d'un adaptateur de liaison (jonc et double profil option). Les coins avant de la tente peuvent être fixés avec des fermetures velcro au pied du store.

Toutes les parois ont une double bavette au sol avec un jonc permettant le réglage individuel des tendeurs. Les points de haubannage peuvent ainsi être choisis librement; les films de fenêtre teintés réduisent la visibilité à l'intérieur et donnent à la vue une lumière agréable. Coutures soudées à haute fréquence, robustes et résistantes aux intempéries.

 Vous trouverez des vidéos détaillées sur notre site web.

paroi latérale (universel, positionnable à gauche ou à droite, incl. barre de tension)			
hauteur de montage (bas du boîtier du store)	profondeur	N° Art.	Prix en € (1 paroi côté)
XS (185 – 205 cm)	200 cm	165022200	280,-
paroi frontale (convient pour Thule et Fiamma)			
dénomination	hauteur face avant	N° Art.	Prix en €
Breite 260	170 – 190 cm	16502260	250,-
Options et équipement spécial recommandés		N° Art.	Prix en €
adaptateur de liaison (1 paire) pour mini fourgon		16502001	40,-
jupe auvent gonflable (voir page C32)			
jupe d'auvent (entre jantes) (voir page C32)			
adaptateur sangle de sécurité pour store (1 paire)		810204	15,-
sangles de sécurité Plus (1 paire)		810213	48,-



[dwt-auvent.com/
fr_rain-outside-pour-
camping-cars](http://dwt-auvent.com/fr_rain-outside-pour-camping-cars)

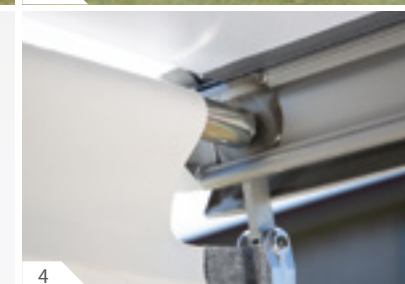

1. La face avant est équipée de clips pour l'ajout de sangles anti-tempête (en option)
2. La paroi latérale peut être placée à gauche ou à droite, se fixe à l'aide d'une barre de tension placée entre le boîtier et la face avant du store.
3. Les parois frontales et latérales se relient entre-elles par un adaptateur de liaison (jonc et double profil – en option). Les coins avant de l'auvent se fixent avec du velcro aux pieds du store.
4. La paroi latérale peut être placée à gauche ou à droite, se fixe à l'aide d'une barre de tension placée entre le boîtier et la face avant du store.



HAPPY SUN

Parois pour Thule/Omnistor, Fiamma et Dometic; parois en toile Mesh résistante lavable (tissu en polyester enduit de PVC) disponibles en noir ou blanc.

Le jonc des parois avant est inséré dans le rail de la face avant du store; les parois latérales sont tendues par une barre de tension (acier 25x1 mm, fourniture en série) entre les deux parties du store. Toutes les parois sont équipées d'œillets soudés à haute fréquence (extrêmement résistants aux déchirures) qui

permettent de tendre les parois de biais et selon les souhaits individuels. La paroi avant peut être enroulée; la paroi avant est équipée clips pour attacher une sangle de sécurité (option); en blanc, la visibilité est réduite, en noir, la transparence est plus importante.

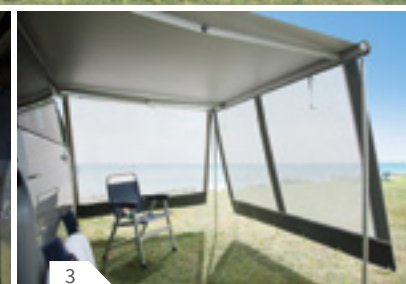

1. Les parois en tissu Mesh, disponibles en noir ou blanc, réduisent l'exposition à la lumière tout en protégeant du vent.

2. Un agréable coin aéré pour s'y reposer.

3. Vous avez le choix! Les parois sont disponibles en deux couleurs. Le noir favorise la transparence, le blanc protège des curieux.

parois latérales (universel, positionnable à gauche ou à droite, incl. barre de tension)

hauteur de montage du store	N° Art. (Blanc)	N° Art. (noir)	Prix en €
XS (185 – 205 cm)	165032050	165042050	205,-
M (220 – 240 cm)	165032400	165042400	215,-
L (240 – 260 cm)	165032600	165042600	220,-
XL (260 – 280 cm)	165032800	165042800	225,-

face avant

largeur	hauteur	N° Art. (Blanc)	N° Art. (noir)	Prix en €
240 cm	170 cm	16505240	16506240	155,-
280 cm	170 cm	16505280	16506280	165,-
330 cm	170 cm	16505330	16506330	185,-
380 cm	170 cm	16505380	16506380	190,-
430 cm	170 cm	16505430	16506430	195,-

Options et équipement spécial recommandés voir page C29.



Happy Sun pour camping-car
dwt-auvent.com/
fr_happy-sun-mobil



Happy Sun pour caravanes
dwt-auvent.com/
fr_happy-sun



Vous trouverez des vidéos détaillées sur notre site web.

allons droit au but!



Les stores ont sans aucun doute leur grande utilité comme protection solaire classique, par beau temps. Bien-sûr d'autres parois peuvent être ajoutées au store, mais elles ne le stabilisent que de manière limitée. Par expérience, les fabricants de stores recommandent de ne pas sortir le store par mauvais temps. Dans votre propre intérêt ne prenez aucun risque, évitez ainsi des dommages à votre véhicule et protégez ainsi vos voisins de camping. Plus un store est équipé de parois, plus il faut être attentif au vent et aux prises au vent. Le vent exige une échappatoire. Si le store est complètement fermé par les parois, peu de vent pourra y pénétrer, mais en même temps peu d'air peut s'échapper. C'est pourquoi vous devez absolument empêcher l'air de pénétrer sous le véhicule. Consultez pour cela nos jupes d'auvent gonflables.

si vous ne fermez qu'une partie du store avec des parois, vous rendez possible la circulation de l'air. Si vous bloquez la circulation de l'air celui-ci va s'accumuler et tenter de s'échapper dans toutes les directions. Cela peut entraîner une instabilité de votre store.

Avec des parois supplémentaires vous pouvez augmenter l'utilité de votre store. Entièrement selon votre choix, vous pouvez augmenter la protection solaire (avec notre modèle HAPPY SUN) ou améliorer la protection contre la pluie (notre modèle RAIN OUTSIDE). Le même confort qu'à la maison peut être votre souhait, dans ce cas nous proposons le modèle IT'S HOLIDAY. Des combinaisons universelles et flexibles des modèles mentionnés sont également possibles. La construction bien pensée de ces parois permet cette variété. La gamme de parois spéciales L-Vans épouse parfaitement les courbes des fourgons/minibus et grâce à la sangle de pression incluse, une finition optimale et une étanchéité au vent parfaite est possible. Quelle que soit la solution que vous préférez, gardez à l'esprit que toutes les parois doivent être tendues soigneusement et fermement au sol. De plus, toutes les parois sont équipées de clips cousus dans lesquels des sangles anti-tempête peuvent être fixées. Grâce à ces deux mesures votre store bénéficiera d'un maintien et d'une stabilité supplémentaire.

En guise d'alternative aux parois d'auvent, nous vous proposons des auvents gonflables qui sont insérés dans le profilé avant du store. Une fois l'insertion terminée, le boîtier de store se

referme complètement. Les structures gonflables plient par temps extrême. Après la situation exceptionnelle, elles se redressent. Ceci pour protéger votre véhicule. Profitez de l'espace supplémentaire offert par les tentes gonflables par tous les temps. Assurez-vous que votre tente n'est pas plus large que le profil du store. Assurez-vous de choisir la bonne hauteur de montage (du sol au bord inférieur du boîtier du store). Pour les auvents gonflables, nous misons principalement sur le système à plusieurs chambres à air, qui se distingue nettement et avantageusement des constructions à une seule chambre en raison d'un poids plus faible, d'un volume d'emballage plus petit et d'une manipulation plus facile.

Nos spécialistes se feront un plaisir de vous conseiller !

dwt Zelte GmbH

Parkstraße 4

(D) 02906 Niesky

belgium@dwt-zelte.com

www.dwt-auvent.com



Conseil/contact

Tél.: 02/8083844

Images et mesures non contractuelle. Sous réserve de modifications de design, dimensions ainsi que la technique et l'équipement. Tous les prix en € s'entendent TVA comprise. Prix conseillés non contractuels. Offres restantes (de l'usine) prix de vente valables jusqu'à la prochaine parution. © 2023 de dwt Zelte GmbH, D-02906 Niesky. L'utilisation des textes et photos, même partiellement, n'est pas autorisée sans le consentement du propriétaire. Ceci est aussi valable pour les diverses traductions, microfilm et le remaniement par système informatique. Kl.company – www.kl-company.de